

# Preisliste

Einzelkornsaat  
Pflanzenschutz



**P2024**  
gültig ab 1. April 2024

## Maschinenfabrik SCHMOTZER GmbH



Rothenburger Straße 45  
91438 Bad Windsheim



Email: [info@schmotzer.de](mailto:info@schmotzer.de)  
Web: [www.schmotzer.de](http://www.schmotzer.de)



**Telefon: 0049 (0) 98 41 -**

Verkauf und Service	92 208
	92 286
Buchhaltung	92 249
Ersatzteilverkauf	92 225
Fax	92 222

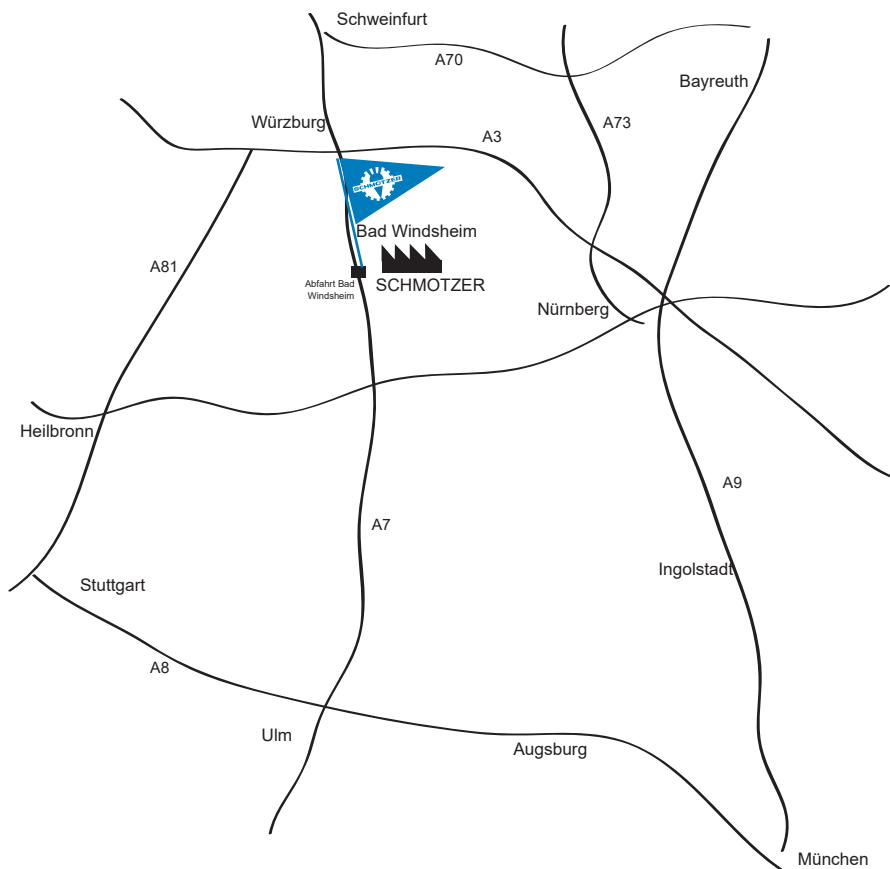

## Inhaltsverzeichnis

### Einzelkornsäugeräte

UD3000 (mechanisch)	4
UD2000 (mechanisch)	6
M4000 (mechanisch)	9
P4000 (pneumatisch)	10
Reihendüngerstreuer für Sämaschinen	8

### Pflanzenschutzspritzen

#### Anbauspritzen

SUPERMAT II	12
SUPERMAT IIIH	12
SUPERMAT VA	14
SUPERMAT V	14

#### Anhängespritzen

ASP PK (Paketklappung)	16
ASP SK (Seitenklappung)	18
Spritzenteile alter Baureihen	20

### Zubehör

Beleuchtungsanlagen	21
Düsen und Spritzenzubehör	22
Spritzgeräte-Bauteile	23
Vorbaurahmen, Abstellstützen, Expansionsrahmen	24
Reihendüngerstreuer für Hackmaschinen	25
Band- und Unterblattspritze	26

## Zahlungs- und Lieferbedingungen

### 1. Preise

Alle Preise sind in Euro und verstehen sich als unverbindliche Netto-Preisempfehlungen, ohne Mehrwertsteuer für Endabnehmer, ab Werk Bad Windsheim, einschließlich Verladung, aber ohne Verpackung und Transportversicherung. Frühere Preislisten werden hiermit ungültig. Irrtum und Änderungen in Preisen und Angaben vorbehalten.

### 2. Zahlungsbedingungen

Unsere Rechnungen sind zahlbar:

- 2.1 mit 2 % Skonto innerhalb von 8 Tagen nach Rechnungsdatum,
- 2.2 rein netto innerhalb von 30 Tagen nach Rechnungsdatum und

Bei Überschreitungen der Zahlungsfristen behält sich die Maschinenfabrik Schmotzer GmbH vor, Verzugszinsen zu berechnen.

### 3. Lieferfrist

- 3.1 Lieferfristen und Termine sind freibleibend, sofern nicht eine bestimmte Lieferzeit vereinbart ist.
- 3.2 Die vereinbarte Lieferzeit beginnt mit dem Zugang der Auftragsbestätigung, jedoch nicht vor der Beibringung der vom Kunden zu beschaffenden Unterlagen sowie mit dem Eingang einer vereinbarten Zahlung oder Bürgschaft.
- 3.2 Die Einhaltung der Lieferzeit steht unter dem Vorbehalt richtiger und rechtzeitiger Selbstbelieferung. Sich abzeichnende Verzögerungen teilt der Lieferer baldmöglichst mit. Die Lieferzeit ist eingehalten, wenn bis zu ihrem Ablauf der Liefergegenstand das Werk/Lager des Lieferers verlassen hat oder die Versandbereitschaft mitgeteilt ist.

### 4. Eigentumsvorbehalt

Der Liefergegenstand bleibt bis zur vollständigen Bezahlung sämtlicher Forderungen unser Eigentum.

### 5. Gefahrenübergang

Die Gefahr geht spätestens mit dem Beginn der Absendung des Liefergegenstands auf den Kunden über, und zwar auch dann, wenn Teillieferungen erfolgen oder der Lieferer noch andere Leistungen, wie z.B. die Versandkosten oder Anfuhr und Aufstellung übernommen hat. Im Regelfall erfolgt der Versand auf Kosten und Gefahr des Kunden.

### 6. Gewährleistung

Der Kunde hat den Liefergegenstand unverzüglich nach Empfang sorgfältig zu prüfen und eventuelle Mängelrügen unverzüglich nach Erkennbarkeit bei uns schriftlich geltend zu machen. Die Gewährleistungsfrist beträgt 12 Monate ab Inbetriebnahme. Verzögert sich der Versand, die Aufstellung oder Inbetriebnahme ohne Verschulden des Lieferers, so endet die Gewährleistung spätestens 12 Monate nach Gefahrenübergang.

Es gelten unsere allgemeinen Zahlungs- und Lieferbedingungen. Verlangen Sie unsere derzeit gültigen ABG's oder lesen Sie sie direkt auf unserer Homepage [www.schmotzer.de](http://www.schmotzer.de) (siehe Impressum).

Bad Windsheim, Januar 2024

# SCHMOTZER Einzelkornsämaschine UD 3000 mechanisch für Rüben mit Nullablage-Säherz



24-reihige Rübenaussaat in Sibirien mit UD3000

*Ablagegenauigkeit nahezu 100 %, siehe Testberichte*

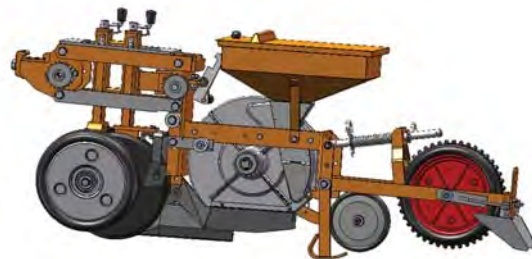

Säuscheibe dreht so schnell wie Schleppergeschwindigkeit, somit Nullablage ohne Frequenz  
Hier abgebildet: Direktsaatausrüstung am UD3000

## Serienausstattung:

<b>Grundgerät</b>	Stabile SCHMOTZER-Profileschiene mit Dreipunktbrücke Kat. I + II, Unterlenkerausgleich
<b>Antrieb</b>	Zentralantrieb über Gummilaufräder 5.00 x 15, ab 12 Reihen 2 Antriebe, bei Parallelklappung 3 Antriebe, bei 18 Reihen 4 Antriebe
<b>Legeabstände</b>	werkzeuglos über zentralen Kettenradwechsel, 4 Legeabstände serienmäßig, weitere siehe Tab., auf Wunsch mit 6-Gang-Schaltgetriebe
<b>Säaggregate</b>	parallelogrammgeführt, einzeln hoch zu hängen, Klutenräumer, beschleunigungsfreier Kettenantrieb
<b>Säsystem</b>	in Fahrtrichtung laufende Säuscheibe (Serie 5 Z.) mit Innenbefüllung aus Vorratskammer, für 5 bis 8 km/h
<b>Saatgutbehälter</b>	ca. 10 l Fassungsvermögen mit Schiebedeckel, Restlosentleerung über Entleerungsklappe
<b>Säschar</b>	mit wechselbarer Scharspitze aus verschleißfestem Hartguss
<b>Vorlauf-Andruckrolle</b>	280 x 65, kugelgelagert, stufenlos spindelverstellbar zur exakten Tiefenführung

<b>Nachlauf-Andruckrolle</b>	280 mm mit Nockenkranz (NKD), belastbar über Zugfeder, mit besten Feldergebnissen
<b>Zustreicher</b>	pendelnd aufgehängt, im Räumwinkel werk- zeuglos verstellbar
<b>Spuranzeiger</b>	Handumschaltung bei 6-reihig, ab 8-reihig hydraulisch einzeln schaltbar

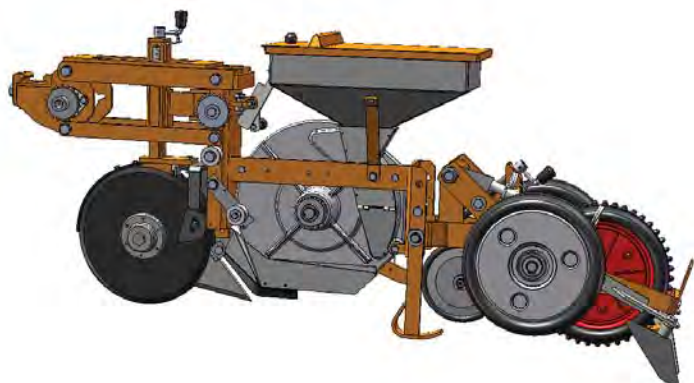

Mulch- und Direktsaatausrüstung mit PUMA-Rollen

Serie	Wechselkettenrad	Z = Zellenrad		Antriebsrad					
		5 Z = Serie		5,0 x 15			7,0 x 12		
		Preis	ArtNr.	4 Z	5 Z	8 Z	4 Z	5 Z	8 Z
	35	50 €	121681	15,8	12,6	7,9	16,6	13,3	8,3
	32	50 €	121568	17,3	13,8	8,6	18,2	14,5	9,1
	30	50 €	121690	18,4	14,7	9,2	19,4	15,5	9,7
	28	50 €	121576	19,7	15,8	9,9	20,8	16,6	10,4
	26	50 €	121584	21,2	17,0	10,6	22,4	17,9	11,2
	25	50 €	121215	22,1	17,7	11,0	23,3	18,6	11,6
x	24	50 €	121592	23,0	18,4	11,5	24,2	19,4	12,1
x	23	50 €	123650	24,0	19,2	12,0	25,3	20,2	12,6
x	22	50 €	121606	25,1	20,1	12,5	26,4	21,1	13,2
	21	50 €	121614	26,3	21,0	13,1	27,7	22,1	13,8
x	20	50 €	121622	27,6	22,1	13,8	29,1	23,3	14,5
	19	50 €	121630	29,1	23,2	14,5	30,6	24,5	15,3
	18	50 €	121649	30,7	24,5	15,3	32,3	25,8	16,1
	17	50 €	121657	32,5	26,0	16,2	34,2	27,4	17,1
	16	50 €	121665	34,5	27,6	17,3	36,3	29,1	18,2

# SCHMOTZER Einzelkornsämaschine UD 3000

Maschinenpreise - serienmäßig mit Noppenkranzdruckrolle NKD ausgestattet

Bezeichnung	Reihen	Geräteschiene	Normalsaat			Direkt- und Mulchsaat		
			Preis	ArtNr.	kg	Preis	ArtNr.	kg
UD 3006	6	starr	13.476 €	150037	460	17.588 €	150657	580
UD 3012	12	starr ohne Transportwagen	26.827 €	150622	765	35.046 €	150665	1005
UD 3012 H	12	hydraulisch klappbar	29.311 €	150134	865	37.630 €	150673	1105
UD 3012 PH	12	hydraulische Parallelklappung	35.148 €	150290	1340	43.701 €	150681	1580
UD 3012 H-E	12	hydr. klappbar + Elektromotor	47.279 €	150800	950	56.317 €	150690	1190
UD 3012 PH-E	12	hydr. Parallelklapp + E-Motor	52.870 €	150819	1425	62.131 €	150703	1665
UD 3018 H	18	hydr. Doppelschiene	44.362 €	150150	1950	56.856 €	150711	2310
UD 3018 H-E	18	hydr. Doppelschiene + E-Motor	70.918 €	150827	1950	84.475 €	150720	2310
UD 3018 LF	18	starr mit Langfahrwagen	48.917 €	150371	2650	61.594 €	150738	3010
UD 3024 LF	24	starr mit Langfahrwagen	65.388 €	150380	2950	82.297 €	150746	3430

## Zusatzausrüstung

Bezeichnung	Preis	ArtNr.	kg
Markeurumschaltung hydraulisch bis 7-reihig	379 €	120570	5
Antriebsräder 7 x 12 AS, ab 50 cm Reihen statt Serie	444 €	150568	30
Elektrische Fahrgassenschaltung (1 Reihe)	839 €	149195	1
dito. Erweiterung pro Reihe	656 €	149209	1
Manuelle Fahrgassenschaltung	85 €	149217	0,5
Rübensaschar mit auswechselbarer Spitze	122 €	150339	5
Vorlauf-Andruckrolle 300 x 100 mm anstelle Serie (Mehrpreis)	122 €	149179	5
Hektarmeter (Flächenermittlung, Gesamtfläche, Totalfläche)	458 €	149314	1
Spritzspur-Markeur elektrisch	367 €	126179	10
Spritzspur-Markeur hydraulisch	661 €	126187	15
Direkt- und Mulchsaatausrüstung zum UD 3000 mit Puma-Rolle	597 €	119873	20
Direkt- und Mulchsaatausrüstung PUMA-Rolle, Nachlieferung	636 €	119881	20
V-Scheibenseche vorne, Scharspitze u. Druckrollen seitlich, Mitlieferung	596 €	119890	20
dito. Nachlieferung	634 €	119903	20
Zusatzgewicht (besserer Einzug)	129 €	119962	16
Direktsaatsspitze vor Säschar	55 €	014027100	0,75



Mulch- und Direktsaatausrüstung



## Überwachung

Bezeichnung	Preis	ArtNr.	kg
<b>Sämonitor für Direktsaat</b>			
Sämonitor 4-rhg., Mitlieferung	2.486 €	149349	25
Optogeber pro Reihe, Mitlieferung	243 €	149357	1
<b>Sämonitor für Normalsaat</b>			
Sämonitor 4-rhg., Mitlieferung	2.486 €	149322	25
Erweiterung pro Reihe, Mitlieferung	243 €	149330	1
<b>Drillmat zur Fahrgassenschaltung</b>			
mit Rechner und Sensoren	2.552 €	149306	2
<b>EcoTerminal für Fahrgassenschaltung und Kornüberwachung</b>			
EcoTerminal für 12 Reihen	3.646 €	149292	25
Optogeber pro Reihe, Mitlieferung	243 €	149330	1
Magnetkupplung für Fahrgassen, je Reihe	713 €	149209	1



## Einzelgerät UD 3000

	Kettenantrieb		Elektroantrieb	
	Preis	ArtNr	Preis	ArtNr
mit Scheibe 5 Zellen und Noppenkranzdruckrolle	1.766 €	150002	2.577 €	150100
Säuscheibe UD3000, 4 Zellen	113 €	150517	113 €	150517
Säuscheibe UD3000, 5 Zellen	113 €	150525	113 €	150525
Säuscheibe UD3000, 8 Zellen	113 €	150533	113 €	150533



^ Elektromotorischer Antrieb

< Fahrgassenschaltung

## Druckrollen

	Baujahr UD3000	Zwischendruckrolle zur Nockenkranzdruckrolle		V-Druckrolle 360 mm		Fingerdruckrolle		Zwischen-/Konkav-Druckrolle	
		Preis	ArtNr.	Preis	ArtNr.	Preis	ArtNr.	Preis	ArtNr.
Mitlieferung	ab 2010	122 €	149063	201 €	149403	129 €	149420	134 €	149446
Nachlieferung	ab 2010	122 €	149063	304 €	149411	304 €	149438	175 €	149454
Nachlieferung	vor 2010	152 €	149233	269 €	149136	187 €	149071	234 €	149144
Zusatzgewicht 2,3 kg	vor 2010	36 €	122262						



Druckrollenrahmen mit Druckfeder bei Nockenkranz- und Konkav-Druckrollen	82 €	149462
dito. bei V- und Fingerdruckrolle	105 €	149470

# SCHMOTZER Einzelkornsämaschine UD 2000 mechanisch mit Universal-Säherz

## Serienausstattung:

<b>Grundgerät</b>	Stabile Schmotzer-Profilrschiene mit Dreipunktbrücke Kat. I + II
<b>Antrieb</b>	Zentralantrieb über Gummilaufäder 4,0 x 16, Kettenräder siehe Tabelle nebenstehend
<b>Legeabstände</b>	werkzeuglos über zentralen Kettenradwechsel am Laufrad; 12 - 18 - 20 cm für Rüben in Serie
<b>Säaggregate</b>	parallelogrammgeführt; einzeln hoch zu hängen; am Kardanantrieb einzeln ab zu schalten, Saatgutbehälter 15 l
<b>Reihenabstände</b>	Normalsaat: 26 - 100 cm Doppelsaat: 6 cm (Doppelreihe); 20 - 100 cm (zwischen den Säelementen), andere Abstände auf Anfrage
<b>Säsystem</b>	Universal-Säherz 45° mit Vorratsraum; 30 Zellen-Schöpfaggregat für Rüben; Entleerung über abnehmbaren Saatgutbehälter
<b>Säschar</b>	aus verschleißfestem Hartguss, HV*-Säschar Mehrpreis (siehe unten)
<b>Vorlauf-Andruckrolle</b>	280 mm, stufenlos spindelverstellbar zur exakten Tiefenführung
<b>Nachlauf-Andruckrolle</b>	Rolle belastbar über Zugfeder mit besten Feldergebnissen
<b>Spuranzeiger</b>	Handumschaltung bei 6-reihig, ab 8-reihig hydraulisch einzeln schaltbar



Gleichstands-/Engsaat mit UD2000



UD2000 - 18-reihig

### Schöpfaggregat bestehend aus Säscheibe, Maske und Magazin

36 Zellen auf Wunsch

120 Zellen		90 Zellen		60 Zellen		30 Zellen		20 Zellen		18 Zellen		
<b>Zwiebeln A</b>		<b>Zwiebel, Raps A</b>		<b>Rüben</b>		<b>Rüben</b>		<b>Ackerbohnen AB</b>		<b>Mais</b>		
3,1 mm	231 € 126497	3,1 mm	194 € 126411	5,8 mm	122 € 124800	5,8 mm	122 € 122610	12,5 mm	146 € 125156	10,0 mm	146 € 122866	
3,2 mm	231 € 126500	3,2 mm	194 € 126420	Raps, Kohl, Karotten, Rettich, Zwiebel	6,0 mm	122 € 120960			14,0 mm	146 € 125164	10,5 mm	146 € 124435
3,3 mm	231 € 126519	3,3 mm	194 € 126438		8,5 mm	146 € 125288	<b>Soja</b>				11,0 mm	146 € 123811
3,5 mm	231 € 126527	3,5 mm	194 € 126446	2,5 mm	146 € 122394	<b>Erbsen</b>		<b>Buschbohnen BB</b>		11,5 mm	146 € 123864	
<b>Karotten</b>		<b>Karotten</b>		2,8 mm	146 € 122416	10,0 mm	146 € 124940	5x12 mm	170 € 122661	12,0 mm	146 € 123820	
1,6x3,8 mm	249 € 126357	1,6x3,8 mm	207 € 125792	3,0 mm	146 € 123862	<b>Gurken</b>		7x15 mm	170 € 122653	12,5 mm	146 € 124443	
1,6x4,2 mm	249 € 126365	1,6x4,2 mm	207 € 126349	3,1 mm	146 € 122424	5x11 mm	146 € 122432	8x16 mm	170 € 124532			
				3,2 mm	146 € 123927	<b>Sonnenblumen</b>		9x16 mm	170 € 122963			
				3,3 mm	146 € 125385	6x14 mm	213 € 125601	<b>Mais M</b>				
				3,6 mm	146 € 122807	7x14 mm	213 € 124966	10,0 mm	146 € 151211			
				<b>Schöpfaggregat 36Z für Soja, Mehrpreis</b>		<b>Rote Beete A</b>		10,5 mm	146 € 151220			
				22 €	151319	4,0 mm	146 € 125857	11,0 mm	146 € 151238			
						4,5 mm	146 € 126586	11,5 mm	146 € 151246			
						4,8 mm	146 € 126594	12,0 mm	146 € 151254			
						5,0 mm	146 € 126608					
						5,4 mm	146 € 126616					
						<b>Chicorée</b>						
				4,0 mm	146 € 125857							



Zick-Zack-Saat mit doppelter Zwischendruckrolle

**A = angeschnittene Zellen**

Gewicht : 0,30 kg

### Säscheibe einzeln bei vorhandenem Magazin und Maske

3,1 mm A	135 € 126454	3,1 mm A	128 € 126373	2,5 mm	99 € 122521	4,0 mm A	71 € 126535	12,5 mm AB	85 € 124923	10,5 mm	85 € 125040		
3,2 mm A	135 € 126462	3,2 mm A	128 € 126381	2,8 mm	99 € 122530	4,5 mm A	71 € 126543	14,0 mm AB	85 € 124931	11,0 mm	85 € 125059		
3,3 mm A	135 € 126470	3,3 mm A	128 € 126390	3,0 mm	99 € 125253	4,8 mm A	71 € 126551			11,5 mm	85 € 125075		
3,5 mm A	135 € 126489	3,5 mm A	128 € 126403	3,1 mm	99 € 122548	5,0 mm A	71 € 126560	5x12 mm BB	99 € 122998	12,0 mm	85 € 125083		
1,6x3,8 mm	154 € 126322	1,6x3,8 mm	134 € 125806	3,2 mm	99 € 123919	5,4 mm A	85 € 126578	7x15 mm BB	99 € 122980	12,5 mm	85 € 124478		
1,6x4,2 mm	154 € 126330	1,6x4,2 mm	134 € 126314	3,3 mm	99 € 125393	5,6 mm A	85 € 126579	8x16 mm BB	99 € 124524	13,0 mm	85 € 125091		
				3,6 mm	99 € 123773	5,8 mm A	85 € 125725	9x16 mm BB	99 € 125628	14,0 mm	85 € 125105		
				5,8 mm	85 € 122593								
				6,0 mm	85 € 124460								
				10,0 mm	85 € 124788								
				5x11 mm	99 € 122556								
				6x14 mm	99 € 125598								
				7x14 mm	99 € 123994								

Gewicht : 0,10 kg

# SCHMOTZER Einzelkornsämaschine UD 2000

Maschinenpreise - serienmäßig mit Nockenkranzdruckrolle NKD ausgestattet

Bezeichnung	Reihen	Normalsaat bis 50 cm			Direkt- und Mulchsaat			Granulatstreuer		
		mit Rübenscheiben *			mit Puma-Rollen			mechanischem Antrieb		
		Preis	ArtNr.	kg	Preis	ArtNr.	kg	Preis	ArtNr.	kg
UD 2004	4	8.886 €	124001	324	12.644 €	116009		2.183 €	119610	47
UD 2005	5	10.636 €	124010	359	15.315 €	116017		2.814 €	119628	55
UD 2006	6	12.050 €	124028	400	17.637 €	116025		2.884 €	119636	64
UD 2007	7	13.446 €	124036	433	19.939 €	116033		3.537 €	119644	74
UD 2007 K	7	13.855 €	124044	455	20.365 €	116041		3.537 €	119644	74
UD 2008 K	8	16.698 €	124052	520	24.172 €	116050		5.241 €	119660	74
UD 2008 H	8	20.398 €	124109	687	28.021 €	116068		5.287 €	119687	74
UD 2009 H	9	21.884 €	124117	725	30.416 €	116076				
UD 2010 H	10	23.383 €	124125	772	32.826 €	116084				
UD 2012	12	23.719 €	124087	765	34.877 €	116092		5.457 €	119679	123
UD 2012 H	12	26.719 €	124183	862	37.997 €	116106		5.457 €	119679	135
UD 2012 PH	12	33.771 €	125709	1370	45.331 €	116114				
UD 2012 H-E	12	45.416 €	126284	1390	57.442 €	116122				
UD2012 PH-E	12	50.721 €	126292	1390	62.959 €	116130				
UD 2018 H	18	42.606 €	125920	1950	59.624 €	116149				
UD 2018 H-E	18	72.777 €	125989	2020	91.002 €	116157				
UD 2024 LF	24	62.587 €	125997	3100	85.509 €	116165				
UD 2024 EXP	24	77.797 €	116300							



Spritzspur-Markeur



Verstellbare Laufradwange für Damm- und Beetsaat



\* Bei Reihenweiten kleiner als 40 cm müssen die Antriebsräder nach außen verlegt werden.

Schiene: K = mechanisch, zweiseitig klappbar; H = hydraulisch klappbar; PH = hydr. Parallelklappung; E = Elektroantrieb; LF = Langfahrwagen; EXP = Expansionsrahmen

## Zusatzrüstung

	Preis	ArtNr.	kg
Markeurumschaltung hydraulisch bis 7-reihig	365 €	120570	5
Einzelelement UD 2000 (mechanischer Antrieb)	1.511 €	124370	40
Einzelelement UD 2000 (elektrischer Antrieb)	2.306 €	126160	40
Abstreifbürste für kantige Sämereien	16 €	125507	0,2
Verschleißschutz für Winkelgetriebe unten	10 €	125512	0,3
Fingerdruckrolle je Reihe	237 €	121940	5
Zwischendruckrolle Normalsaat, Mit-/Nachlieferung	122 €	141445	5
Zwischendruckrolle Zick-Zack, Mit-/Nachlieferung	208 €	126136	10
Zusatzgewicht für Nockenkranzdruckrolle	37 €	122262	2,3
Direktsaatscheibe, Mitlieferung	365 €	126870	11
Direktsaatscheibe, Nachlieferung	486 €	126861	14
Doppeldruckrolle Puma, Mitlieferung	445 €	126896	20
Doppeldruckrolle Puma mit Zwischendruckrolle, Nachlieferung	555 €	126888	25
Direktsaatscheibe vor dem Gerät, einzeln	334 €	126900	14
Wechselkettenräder (siehe nächste Seite oben)	50 €		0,1
Kettenrad 12 Z für Zentralwelle	50 €	126918	0,1
Kettenrad 40 Z für Zentralwelle	50 €	126926	0,1
Kettenrad 68 Z für Zentralwelle (Zellenrad 60 Z)	60 €	124819	0,5
Zweiter Antrieb für UD 2000 z.B. 12-reihig Raps	283 €	123722	3
Adapter zur Nachrüstung bis Bj. 1990	16 €	124372	0,2
Saatgutbehälter 15 l (wie in Serie)	73 €	125547	2,5
Abdeckhaube für Gemüse	44 €	122645	0,3
Behälteraufsatz für 33 l Saatgutvolumen	85 €	125881	5
Vorlauf-Andruckrolle 300 x 100 mm anstelle Serie, Mehrpreis	120 €	126810	5,4
Stahlfelge 280 mm für Vorlaufrolle anstelle Serie, Mittlief.	73 €	119440	1
Klutenräumer ab Baujahr 1989, pro Stück	55 €	125474	2,3
Düsenhalter für Nockenkranzdruckrolle	18 €	223093	0,4
Hangscheibe für Sägerät	517 €	123625	38
Transportstütze für hydraulisch klappbare Geräte	275 €	119423	25
Transportwagen für die Straße	3.260 €	121356	150
Unterlenkerschiene zum Transportwagen	195 €	121446	8
Satz verstellbare Laufradwange für Damm- und Beetsaat (anstelle Serie)	508 €	125911	10
Spritzspur-Markeur elektrisch	367 €	126179	20

## Doppelsaateneinrichtung mit Doppelschar, Scheibe 120 Zellen,

### Doppeldruckrolle:

anstelle Serie	374 €	125342	1
zusätzlich zur Serie	631 €	125334	2
Doppelsärschar	165 €	123781	0,6
Doppelsärschar HV, Mitlieferung	122 €	126640	0
Doppelsärschar HV, Nachlieferung	243 €	126659	0,6

### Särschare

Gemüse Standard	67 €	123358	0,3
Gemüse HV *	95 €	123359	0,3
Rüben/Erbsen Standard (SERIE)	43 €	123641	0,5
Rüben/Erbsen HV Mehrpreis	55 €	125504	0,5
Rüben/Erbsen HV Nachlieferung	97 €	125458	0,5
Mais Standard	79 €	125261	0,5
Mais HV, Mehrpreis zum Standard-Mais	56 €	126624	1,5
Mais HV, Nachlieferung	135 €	126632	1,5
Särschar für Optogebler, Nachlieferung	71 €	125938	1,5
Särschar HV für Optogebler, Mehrpreis	71 €	126667	1,5
Särschar HV für Optogebler, Nachlieferung anstelle Maisschar	133 €	126675	1,5

### Umbauteile (Särschar, Scheibe und Abstreifer):

Mais 11,5 mm	235 €	124575
Ackerbohnen 12,5 mm	235 €	125199
Ackerbohnen 14,5 mm	235 €	125202
Buschbohnen 5x12 mm	235 €	123331
Buschbohnen 7x15 mm	235 €	122920
Buschbohnen 8x16 mm	235 €	122912

### Überwachung und Fahrgassen

	Preis	ArtNr.	kg
Hektarzähler	152 €	124427	0,6
Sämonitor Precimat 4-reihig	2.486 €	125946	2,5
Erweiterung Optogebler je 1 Reihe	275 €	125954	0,5
Verteiler für 18 Reihen zum Sämonitor Precimat	219 €	149365	5
Elektrische Magnetkupplung zur Fahrgassenschaltung	711 €	126845	0,5
Erweiterung pro Reihe	713 €	149209	0
GPS-Einzelreihenabschaltungen, Mehrpreis zu 12-rhg.	7.235 €	-	
GPS-Einzelreihenabschaltungen, Mehrpreis zu 18-rhg.	8.348 €	-	
Drillmat zur Fahrgassenschaltung	2.552 €	149306	2,5

# SCHMOTZER UD2000 Kettenräder und Reihendüngerstreuer

## Kettenräder und Legeabstände des UD2000

Kettenrad am Antriebsrad	Zellenrad																								
	120 Z				90 Z			60 Z				30 Z (Serie UD 2000)				36 Z				20 Z			18 Z		
Zähne	ArtNr.	Kettenrad auf der Zentralwelle 17 / 34 Serie (12 Zähne, 40 Zähne und 68 Zähne auf Wunsch)																							
		12	17	34	40	12	17	34	12	17	34	68	12	17	34	40	12	17	34	40	12	17	34	17	
40	122297		1,2	2,4	2,9	1,1	1,6	3,2	1,7	2,4	4,9	9,7	3,4	4,7	9,7	11,4	2,9	4,0	8,1	9,5	5,1	7,3	14,6	8,1	
38	122270	0,9										1,8	2,5		10,0		3,0	4,3	8,5	10,0	5,5	7,6	15,5		
37	121541		1,3	2,6	3,0	1,2								3,7	5,3	10,5	12,4	3,1	4,4	8,8	10,3		8,0	8,8	
35	121681	1,0				1,3	1,9	3,7	2,0	2,8	5,6	11,5	4,0				3,3	4,6	9,3	10,9	6,0	8,5	16,5	9,0	
32	121568		1,5	3,0	3,6	1,4	2,0	4,0	2,1	3,0	6,0	12,0	4,3	6,1	12,1	14,3	3,6	5,1	10,1	11,9	6,5	9,0	18,0	10,0	
30	121690	1,1				1,5					6,5		4,5		15,0		3,8	5,4	10,8	12,7	7,0				
28	121576	1,2	1,7	3,5	4,1	1,6			2,4	3,5	7,0	13,5			13,5	16,0	4,1	5,8	11,6	13,6	7,5	10,5	21,0	11,5	
26	121584	1,3				1,8	2,5	5,0			7,5	14,5	5,0	7,5	14,5	17,5	4,4	6,2	12,5	14,7	8,0	11,0	22,5	12,5	
25	121215		1,9	3,7	4,4	1,9			2,7	3,9	7,8	15,0	5,5	7,8	15,5	18,3	4,6	6,5	13,0	15,2		11,5	23,5	13,0	
24	121592	1,4				2,1	2,7	5,4		4,0	8,0	16,0			16,0	19,0	4,8	6,7	13,5	15,9	8,5	12,0	24,5	13,5	
22	121606		2,2	4,4	5,2	2,2					9,0			8,5	17,0	21,0	5,2	7,4	14,7	17,3	9,5	13,0	26,5	14,5	
21	121614	1,6				2,3			3,3	4,6	9,3	18,5			18,0		5,4	7,7	15,4	18,1		13,9			
20	121622	1,7	2,4	4,9	5,7	2,4	3,2	6,5				19,5	6,9	9,5	19,5	23,0	5,7	8,1	16,2	19,0	10,3	14,6	29,1		
19	121630	1,8				2,5				5,0	10,0	20,0			20,0	24,0	6,0	8,5	17,0	20,1				17,0	
18	121649	1,9	2,7	5,4	6,3	2,6	3,6	7,2	3,8	5,4	10,8	21,6	7,6	10,5	21,0	25,0	6,3	9,0	18,0	21,2	11,4	16,2	32,4	18,0	
17	121657	2,0				2,7						22,5			11,5	22,5	27,0	6,7	9,5	19,0	22,4		17,0	19,0	
16	121665	2,1				2,9	4,0	8,0	4,3	6,0	12,0	24,0			12,0	24,0	28,0	7,1	10,1	20,2	23,8	12,9	18,2	36,4	20,0
15	123684	2,2	3,2	6,5	7,6	3,1	4,3	8,6	4,6	6,5	13,0	26,0	9,1	13,0	26,0	30,0	7,6	10,8	21,6	25,4	13,7	19,4	38,9	21,5	

Preis je Kettenrad mit bis zu 40 Zähnen: 50€, ab 60 Zähne: 60€

## Reihendüngerstreuer für Einzelkornsämaschinen

in Serie mit Kufen-Düngerscharen ausgerüstet

Reihen	System	Behälter	Anbau	Preis	ArtNr.	kg	Preis stufenlos *
4	mechanisch	2 x 175 l	starre Schiene	<b>4.118 €</b>	134036	180	<b>5.839 €</b>
6	mechanisch	2 x 270 l	starre Schiene	<b>5.859 €</b>	134038	260	<b>7.922 €</b>
8	mechanisch	4 x 175 l	starre Schiene	<b>8.401 €</b>	134007	380	<b>10.751 €</b>
8	mechanisch	4 x 175 l	Parallelschiene	<b>10.897 €</b>	134147	405	<b>13.247 €</b>
12	mechanisch		starre Schiene	<b>12.471 €</b>	134163	680	<b>14.821 €</b>
12	pneumatisch		starre Schiene	<b>32.595 €</b>	134171		<b>34.945 €</b>

Der Preis "stufenlos" beinhaltet bereits den Vorbaurahmen zur besseren Einstellung der Düngerschare an die Pflanzenreihe.



## Zubehör zum Reihendüngerstreuer

Bezeichnung	Preis	ArtNr.
Scheibenschare anstelle Kufen (Mehrpreis je Reihe)	<b>285 €</b>	119318
Scheibenschare (Einzelpreis)	<b>477 €</b>	119319
Düngerschare mit Halter	<b>207 €</b>	134112
Doppelauslauf für Düngerstreuer	<b>58 €</b>	345288

### Stufenlose Düngerschareeinstellung:

Vorbaubock mit Mittelholm (inkl. 3 m Schiene) **1.790 €** 119474

Verlängerung Geräteschiene auf Maschinenbreite siehe Preistabelle Geräteschienen

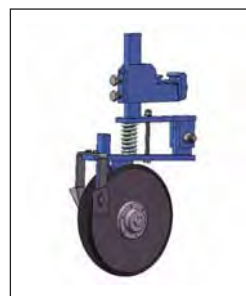

Scheiben-Düngerschare

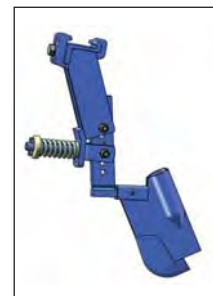

Kufen-Düngerschare

## Zubehör alter Baureihen

Bezeichnung	Preis	ArtNr.	kg	Bezeichnung	Preis	ArtNr.	kg
hydr. Spuranzeigerbetätigung, Nachlieferung	<b>401 €</b>	121720	9	dito hydr- Spuranzeiger einzeln klappbar bis 9 m	<b>2.643 €</b>	150347	96
Gerätedreieck lose zum Anschweißen	<b>265 €</b>	10464	15	dito elektro-hydr. klappbar (1x dw nötig)	<b>3.099 €</b>	150282	96
Scheibenspuranzeiger 4-Reihen, 1-seitig	<b>281 €</b>	126047	17	Handhebel-Aufzugsvorrichtung für Spuranzeiger	<b>103 €</b>	119970	10
Satz Scheibenspuranzeiger 5 – 8 Reihen	<b>553 €</b>	126055	31	Zentralwelle 0,50 m mit Muffe, 6-Kant	<b>43 €</b>	122319	5
Satz Scheibenspuranz. 9-rhg. Rüben, 6-rhg. Mais	<b>622 €</b>	126063	34	Laufrolle 280 mm Kugellager für UD2000 / MPP	<b>77 €</b>	352195	3
Satz Scheibenspuranz. 10 – 14 Reihen	<b>904 €</b>	126071	70	Nachlieferung	<b>18 €</b>	223093	1
dito hydraulisch Spuranzeiger einzeln bis 5 m	<b>2.409 €</b>	150304	60	Düsenhalter P4000-V-Rolle	<b>18 €</b>	223107	1
				Düsenhalter P-4000-Walkrolle	<b>24 €</b>	223107	1



# SCHMOTZER Einzelkornsämaschine M 4000 mit mechanischem Säherz



## Serienausstattung:

<b>Grundgerät</b>	Stabile Schmotzer-Profileschiene mit 3-Punktbrücke Kat. I + II sowie Unterlenkerausgleich; NEU: hydr. Parallelklappung	<b>Saatgutbehälter</b>	ca. 50 l mit Schiebedeckel; Entleerung über Entleerungsschieber
<b>Antrieb</b>	Sicherer Antrieb über Kardanwelle, keine Kette, Gummilauf- räder 7.00 x 12; ab 8 Reihen 2 Antriebe; bei Parallelklap- pengung 3 Antriebe	<b>Sächar</b>	mit auswechselbarer Spitze aus verschleißfestem Hartguss
<b>Legeabstände</b>	werkzeuglos über zentralen Kettenradwechsel	<b>Nachlauf- Andruckrolle</b>	500 mm Walkgummirollen
<b>Säaggregate</b>	parallelogrammgeführt; einzeln hoch zu hängen	<b>Reihenabstand</b>	bis 80 cm einstellbar
<b>Säsystem</b>	Säuscheibe für Mais 30 Zellen, 50° Säsystem für beste Kornselektion	<b>Spuranzeiger</b>	Handumschaltung bis 5-reihig, ab 6-reihig hydraulisch einzeln schaltbar in Serie

*Warum pneumatisch, wenn es mechanisch einfacher geht?*

## Maschinenpreise

Reihen	Reihen	Schiene	Normalsaat			Direkt- und Mulchsaat		
			Preis	ArtNr.	kg	Preis	ArtNr.	kg
M4004	4	starr	12.032 €	117650	530	13.972 €	118001	578
M4005	5	starr	13.977 €	117668	620	16.359 €	118010	681
M4006 VH	6	V-hydraul.	18.353 €	117676	1025	21.274 €	118028	1098
M4006 PH	6	PK-hydraul.	20.540 €	117684	1420	23.550 €	118036	1493
M4008	8	starr	24.065 €	117692	1100	27.944 €	118044	1198
M4008 VH	8	V-hydraul.	27.711 €	117706	1100	31.736 €	118052	1198
M4008 PH	8	PK-hydraul.	29.170 €	117714	1570	33.253 €	118060	1667
M4010 VH	10	V-hydraul.	32.694 €	117722		37.648 €	118079	
M4010 PH	10	PK-hydraul.	34.396 €	117730		39.418 €	118087	
M4012	12	Doppelschiene	40.594 €	117919		46.593 €	118095	
M4012 RH	12	Doppelschiene starr mit	43.244 €	117927		49.349 €	118109	
M4016	16	Langfahrwagen	65.743 €	117935		74.207 €	118117	
M4016	16	Anhängebetrieb	69.061 €	117943		77.658 €	118125	



## Zubehör

Bezeichnung	Preis	ArtNr.	kg
Einzelgerät M4000 (ab Baujahr 2010)	2.066 €	117501	75
Zwischendruckrolle je Reihe	122 €	117978	4
Schneidscheiben ohne Räder für Direktsaat	365 €	119857	13
Direktsaateinrichtung mit Tiefenführung vorne	644 €	119865	22
Lauftradwange mit Rad 7.00x12 und Wellenstumpf mit Antrieb	972 €	125962	30
Lauftradwange mit Rad 7.00x12 ohne Wellenstumpf	608 €	125970	20
Antrieb für Lauftrad	280 €	123726	10
Transportwagen	3.039 €	119512	150
Transportwagen LF mit hydr. Radaushub	5.105 €	119504	250
Markeurumschaltung hydraulisch	365 €	120570	5
Spuranzeiger hydraulisch einzeln schaltbar	1.543 €	150355	45

## Kornüberwachung

Bezeichnung	Preis	ArtNr.	kg
Sämonitor 4-reihig	2.486 €	117986	25
Optogeber, Erweiterung pro Reihe	243 €	117994	1

## Säuscheiben

Bezeichnung	Preis	ArtNr.	kg
Mais, 30 Zellen, 10,0 mm	124 €	117757	0,5
Mais, 30 Zellen, 10,5 mm	124 €	117765	0,5
Mais, 30 Zellen, 11,0 mm	124 €	117773	0,5
Mais, 30 Zellen, 11,5 mm	124 €	117781	0,5
Mais, 30 Zellen, 12,0 mm	124 €	117790	0,5
Mais, 30 Zellen, 12,5 mm	124 €	117803	0,5
Sonnenblumen, 30 Zellen, 6x14 mm	139 €	117838	0,5
Sonnenblumen, 30 Zellen, 7x14 mm	139 €	117846	0,5
Sonnenblumen, 30 Zellen, 5,5x11 mm	139 €	117854	0,5
Soja, 45 Zellen	124 €	117862	0,5

# SCHMOTZER Einzelkornsämaschine P 4000 mit pneumatischem Säherz

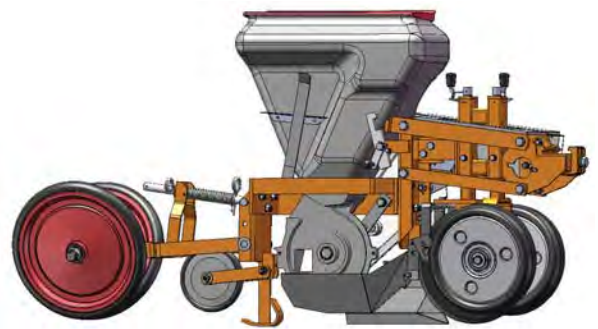

P4000 mit Schneidscheiben und großer Andruckrolle 500 mm

## Serienausstattung:

<b>Grundgerät</b>	Stabile Schmotzer-Profileschiene mit 3-Punktbrücke Kat. I + II sowie Unterlenkerausgleich; NEU: hydr. Parallelklappung	<b>Saatgutbehälter</b>	ca. 35 l mit Klappeckel; Entleerung über Entleerungsklappe
<b>Antrieb</b>	Zentralantrieb über Gummilaufäder 5.00 x 15; ab 8 Reihen 2 Antriebe; bei Parallelklappung 3 Antriebe	<b>Säschar</b>	mit auswechselbarer Spitze aus verschleißfestem Hartguss
<b>Legeabstände</b>	werkzeuglos über zentralen Kettenradwechsel; 11,6 - 12,9 - 14,5 cm bei Mais; 12,9 - 18,6 - 21,0 cm bei Rüben in Serie; weitere siehe Tabelle	<b>Vorlauf-Andruckrolle</b>	300 x 100 mm, kugellagert, stufenlos spindelverstellbar in Rübenausstattung
<b>Säaggregate</b>	parallelogrammgeführt; einzeln hoch zu hängen; beschleunigungsfreier Kettenantrieb	<b>Nachlauf-Andruckrolle</b>	370 x 165 mm, spindelverstellbar bei Mais; V-Druckrolle 360 mm, federbelastbar bei Rüben  Walkgummi-Druckrolle 500 mm mit Spindelverstellung - Mehrpreis
<b>Säsystem</b>	Vacu-/Saugluftgerät mit in Fahrtrichtung laufender Säscheibe, mit Leit- und Abstreifsystem, Befüllung aus Vorratskammer Säscheibe mit Rührfinger gegen Kornblockage	<b>Sauggebläse</b>	mit Vacuometer, ab 8 Reihen mit Luftverteilsystem
		<b>Reihenabstand</b>	45 - 80 cm einstellbar
		<b>Spuranzeiger</b>	Handumschaltung; hydraulisch einzeln schaltbar ab 8 Reihen

### P 4000 – Saattabelle (Antriebsräder 5.00 x 15)

Kettenrad auf Antriebsrad	Zähne	ArtNr.	Kettenrad an der Zentralwelle							
			22 Zellen		26 Zellen		52 Zellen		60 Zellen	
			12	24	12	24	12	24	12	24
35	121681	7,8	15,7	6,6	13,3	3,3	6,6	2,9	5,7	
32	121568	8,6	17,1	7,3	14,5	3,6	7,3	3,1	6,3	
30	121690	9,1	18,3	7,7	15,5	3,9	7,7	3,4	6,7	
28	121576	9,8	19,6	8,3	16,6	4,1	8,3	3,6	7,2	
26	121584	10,5	21,1	8,9	17,8	4,5	8,9	3,9	7,7	
25	121215	11,0	21,9	9,3	18,6	4,6	9,3	4,0	8,0	
24	121592	11,4	22,9	9,7	19,3	4,8	9,7	4,2	8,4	
22	121606	12,5	24,9	10,5	21,1	5,3	10,5	4,6	9,1	
21	121614	13,1	26,1	11	22,1	5,5	11	4,8	9,6	
20	121622	13,7	27,4	11,6	23,2	5,8	11,6	5,0	10,1	
19	121630	14,4	28,9	12,2	24,4	6,1	12,2	5,3	10,6	
18	121649	15,2	30,5	12,9	25,8	6,4	12,9	5,6	11,8	
17	121657	16,1	32,3	13,6	27,3	6,8	13,6	5,9	11,8	
16	121665	17,1	34,3	14,5	29	7,3	14,5	6,3	12,6	
15	123684	18,3	36,6	15,5	30,9	7,7	15,5	6,7	13,4	

### P 4000 – Saattabelle (Antriebsräder 7.00 x 12)

Kettenrad auf Antriebsrad	Zähne	ArtNr.	Kettenrad an der Zentralwelle							
			22 Zellen		26 Zellen		52 Zellen		60 Zellen	
			12	24	12	24	12	24	12	24
35	121681	8,3	16,5	7,0	14,0	3,5	7,0	3,0	6,1	
32	121568	9,0	18,0	7,6	15,3	3,8	7,6	3,3	6,6	
30	121690	9,6	19,3	8,1	16,3	4,1	8,1	3,5	7,1	
28	121576	10,3	20,6	8,7	17,5	4,4	8,7	3,8	7,6	
26	121584	11,1	22,2	9,4	18,8	4,7	9,4	4,1	8,1	
25	121215	11,6	23,1	9,8	19,5	4,9	9,8	4,2	8,5	
24	121592	12,0	24,1	10,2	20,4	5,1	10,2	4,4	8,8	
22	121606	13,1	26,3	11,1	22,2	5,6	11,1	4,8	9,6	
21	121614	13,8	27,5	11,6	23,3	5,8	11,6	5,0	10,1	
20	121622	14,4	28,9	12,2	24,4	6,1	12,2	5,3	10,6	
19	121630	15,2	30,4	12,9	25,7	6,4	12,9	5,6	11,1	
18	121649	16,0	32,1	13,6	27,2	6,8	13,6	5,9	11,8	
17	121657	17,0	34,0	14,4	28,7	7,2	14,4	6,2	12,5	
16	121665	18,0	36,1	15,3	30,5	7,6	15,3	6,6	13,2	

# SCHMOTZER Einzelkornsämaschine P 4000

## Maschinenpreise

## Normalsaat

## Mulch- und Direktsaat

Mais mit Walkgummiräder 500 mm

	Reihen	Ausstattung	Geräteschiene / Klappung	Preis	ArtNr.	kg	Preis	ArtNr.	kg
<b>P 4</b>	4 x 75 cm	<b>Mais</b>	starr	<b>14.463 €</b>	140260	430	<b>16.986 €</b>	140503	430
<b>P 6</b>	6 x 75 cm	Mais	starr	<b>19.568 €</b>	140279	665	<b>23.268 €</b>	140511	665
<b>P 6 PH</b>	6 x 75 cm	Mais	hydraulische Parallelklappung	<b>25.922 €</b>	140422	764	<b>29.876 €</b>	140520	764
<b>P 8</b>	8 x 75 cm	Mais	starr ohne Langfahrwagen	<b>25.600 €</b>	140309	781	<b>30.513 €</b>	140538	781
<b>P 8 PH</b>	8 x 75 cm	Mais	hydraulische Parallelklappung	<b>34.756 €</b>	140333	1360	<b>40.035 €</b>	140546	1360
<b>P 12</b>	12 x 75 cm	Mais	starr ohne Langfahrwagen	<b>39.136 €</b>	140406	2980	<b>46.535 €</b>	140554	2980
<b>PR 6</b>	6 x 50 cm	<b>Rüben</b>	starr	<b>19.258 €</b>	140341	660	<b>23.959 €</b>	140562	660
<b>PR 7 K</b>	7 x 50 cm	Rüben	mechanisch klappbar	<b>22.029 €</b>	140350	710	<b>27.496 €</b>	140570	710
<b>PR 12</b>	12 x 50 cm	Rüben	starr mit Langfahrwagen	<b>38.292 €</b>	140384	1150	<b>47.685 €</b>	140589	1150
<b>PR 12 PH</b>	12 x 50 cm	Rüben	hydraulische Parallelklappung	<b>44.921 €</b>	140376	1650	<b>54.579 €</b>	140597	1650

## Zubehör

	Preis	ArtNr.	kg
Markeurumschaltung hydraulisch bis 7-reihig	<b>365 €</b>	120570	5
Einzelgerät P 4000 – Rüben, Modell	<b>2.431 €</b>	141135	56
Einzelgerät P 4000 – Mais, Modell 95	<b>2.309 €</b>	141143	58
Zwischendruckrolle - Rüben	<b>122 €</b>	141445	1
Zwischendruckrolle - Mais	<b>122 €</b>	141470	1
Vorlauf-Andruckrolle 300 x 100 mm	<b>218 €</b>	141151	5
Walkgummi-Druckrollen 500 mm anstelle 370 x 165 mm	<b>122 €</b>	141429	15
V-Druckrolle, Mehrpreis zur Serie	<b>111 €</b>	141453	7
Doppel-Stützrolle 300x100 vorne	<b>304 €</b>	141461	15
Antriebsräder 7.00 x 12 AS (Paar), ab 50 cm Reihen, Mitlieferung	<b>444 €</b>	150568	30
Transportwagen für Straßenfahrt von starren Geräten	<b>3.039 €</b>	119512	150
Doppelgebläse (z.B. für Ackerbohnen über 8 Reihen), Mitlieferung	<b>2.796 €</b>	141216	35
Hydraulischer Gebläseantrieb	<b>1.286 €</b>	141488	20
Fahrgassenkupplung manuell je Reihe	<b>85 €</b>	141402	2

## Särscheiben

22 Zellen, 3,0 mm /Sonnenblumen	<b>111 €</b>	141038	0,5
26 Zellen, 2,5 mm / Rüben	<b>111 €</b>	141046	0,5
26 Zellen, 3,5 mm / Buschbohnen	<b>111 €</b>	141063	0,5
26 Zellen, 5,0 mm / Mais	<b>111 €</b>	141045	0,5
52 Zellen, 6,0 mm / Ackerbohnen	<b>111 €</b>	141054	0,5
52 Zellen, 4,0 mm / Soja	<b>111 €</b>	141062	0,5

## Särschar

Rübensärschar mit auswechselbarer Scharspitze	<b>122 €</b>	141194	6
Maissärschar mit auswechselbarer Scharspitze	<b>122 €</b>	141208	8
Tiefensärschar mit auswechselbarer Scharspitze	<b>122 €</b>	141224	9,5

Deflektor 2010 - abdriftarme Beizentsorgung	<b>390 €</b>	141437	10
---------------------------------------------	--------------	--------	----

## Direktsaateinrichtung zum P4000

V-Scheiben, Scharspitze & Räder, Rüben, Mitlieferung	<b>655 €</b>	119946	9,8
dito Nachlieferung	<b>831 €</b>	119954	20
V-Scheiben, Scharspitze & Räder, Mais, Mit- und Nachlieferung	<b>825 €</b>	119938	20
Schneidscheiben ohne Räder für Direktsaat	<b>365 €</b>	119857	13
Zusatzgewicht für besseren Einzug, Mit- und Nachlieferung	<b>129 €</b>	119962	16

## Fahrgassenschaltung

	Preis	ArtNr.	kg
Fahrgassenschaltung Drillmat	<b>2.552 €</b>	149306	5

## Kornüberwachung- Sämonitor Precimat

Sämonitor 4-reihig, Mitlieferung	<b>2.486 €</b>	141267	25
Optogeber, Erweiterung pro Reihe, Mitlieferung	<b>243 €</b>	141275	1

## EcoTerminal für Fahrgassenschaltung und Kornüberwachung

EcoTerminal für 12 Reihen	<b>3.646 €</b>	149292	25
Erweiterung für Kornüberwachung, je Reihe	<b>243 €</b>	141275	1
Magnetkupplung für Fahrgassen, je Reihe	<b>713 €</b>	141372	1



Kornselektion mit Doppelabstreifer

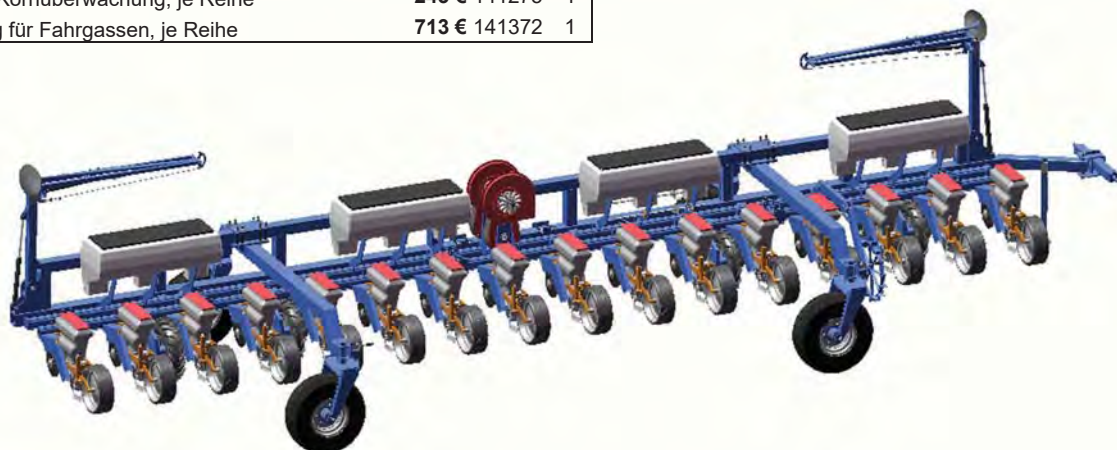

P4000 - 16 x 70 cm für Mais mit Düngerstreuer und Scheibendüngerscharen

# SCHMOTZER Spritzgeräte SUPERMAT II und IIIH

**GFK-Behälter** 400, 600, 800, 1 000, 1 200, 1 600 und 2 000 l  
*Neue Oberflächenvergütung - innen und außen glatt - leicht zu reinigen*

**Spritzrahmen** SUP II - handklappbar 10, 12, 12,5, 15 und 18 m  
 SUP IIIH - hydraulisch klappbar  
**Höhenverstellung** ab 10 m  
 bis 12,5 m Seilzug  
 15 bis 18 m hydraulisch  
**Pendelausgleich** ab 12 m mechanisch  
 hydraulisch auf Wunsch  
**Schwingungsausgleich** horizontal ab 15 m

Kolbenpumpen 115, 135, 160, 185 und 250 l  
 Manueller Druckregler  
 3 Teilbreiten bei 10 m, 5 Teilbreiten ab 12 m  
 Manometer flüssigdüngerfest, 0-5-25 bar, 63 mm  
 Düsen LU 120-05 K



Supermat II 600 I - 12 m, GFK-Fass

## Serienausstattung:

<b>Grundgestell</b>	Gelenkwelle Stabiler 4-Kant-Rohrrahmen mit integrierter Höhenverstellung Unterenkeranschlüsse Kat. II doppelseitig, Kat. I (400 - 500 l)	<b>SUP II handklappbar</b>	Schwingungsausgleich horizontal bei Gr. III Federaufschlagbügel bei Spritzrahmen Gr. III Düsen LU 120-05 Kunststoff MBV-Düsenkörper u. Düsenfilter 25 M Edelstahlschutz ab 15 m in Serie 10 m = 3 Zuleitungen 12 m - 18 m = 5 Zuleitungen (7 Zul. a. W.)
<b>Behälter</b>	SUP II: GFK-Behälter 325 qcm Fassfilter mit Umschalhahn zum Füllen/Spritzen Fassfilter-Ablasshahn Fassfilter-Versatzrohr hydraulisches Mengenverteiler-Rührwerk Behälterinnenreinigung	<b>SUP IIIH hydraulisch</b>	Ein/Aus über elektro-hydr. Umschaltventil / Kippschalter und Schleppersteuergerät = 1xdw hydr. Höhenverstellung = 1xew auf Wunsch halbseitig, kein dw
<b>Bedienungsarmatur</b>	Handbedienung mit Rücksaugeinrichtung (auf Wunsch mit Einzelteilbreiten-Tropfstopp) Gleichdruckeinrichtung Druckfilter mit Selbstreinigung, 50 Maschen	<b>Kolbenpumpe</b>	membrangeschützt 20 bar 3-4-6 Kolben von 115 - 250
<b>Manometer</b>	0-5-25 bar, 63 mm mit gespreizter Skala Großmanometer 80 mm bei ID- und IDK-Düsen erforderlich	<b>Spülanlage</b>	60 l bei 400 l, 120 l bei 600 l, 800 l, 1000 l und 1200 l, 125 l bei 1600 und 2000 l Handwaschbehälter 15 l

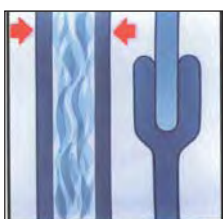

^ Supermat II 2 000 l mit GFK-Behälter; kurze, schlanke Bauweise.  
 < Die Nut- und Feder Verbindung garantiert Stabilität.



**Mechanische Armatur**  
Handbedienung

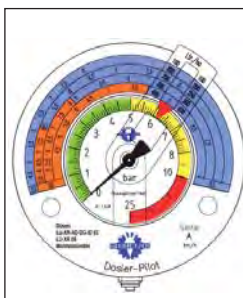

**Großmanometer 0-8-25 bar**  
80 mm mit gespreizter Skala und Dosierpilot für die folgenden Düsen:

- LU-XR-IDK-ID-AI 025
- LU-XR-IDK-ID-AI 03
- LU-XR-IDK-ID-AI 04
- IDK-ID 05
- IDK-ID 06



**EMR-Armatur**  
mit motorischer Schaltung  
mit Super-Tropfstopp  
mit Rezirkulationsfunktion  
und Vorwählfunktion bei mehreren Düsengrößen

Ersteinweisung netto	500 €
Frachtkostenanteil	350 €
Spritzen TÜV 3 Jahre	100 €

# SCHMOTZER Spritzgeräte SUPERMAT II und IIIH

Fass	Pumpe	Spritzrahmen Gr. II						Spritzrahmen Gr. III								
		10 m = 20 Düsen			12 m = 24 Düsen			12.5 m = 25 Düsen			15 m = 30 Düsen			18 m = 36 Düsen		
		Preis	ArtNr.	kg	Preis	ArtNr.	kg	Preis	ArtNr.	kg	Preis	ArtNr.	kg	Preis	ArtNr.	kg
<b>SUP II GFK-Tank – handklappbar mit mechanischer Armatur, siehe Beispiel S. 12</b>																
400 / 450 I	115	8.691 €	249270	385	9.482 €	249289	405	9.505 €	249297	408						
	135	9.055 €	249467	410	9.846 €	249483	430	9.870 €	249513	433						
500 / 600 I Poly	115	8.429 €	250538	314	9.146 €	250570	334	9.168 €	250619	337						
	135	8.444 €	250546	315	9.161 €	250589	335	9.183 €	250627	338						
600 / 700 I	135	9.501 €	243973	385	10.290 €	243981	405	10.315 €	243990	408	11.510 €	243906	600	12.213 €	243914	638
	160	9.865 €	244279	410	10.656 €	244490	430	10.680 €	244384	433	11.875 €	244597	624	12.579 €	244681	662
800 / 900 I	135	9.902 €	243922	420	10.693 €	243930	440	10.716 €	243949	445						
	160	10.266 €	244309	434	11.057 €	244520	454	11.081 €	244414	457	12.276 €	244619	648	12.850 €	244708	682
	185										12.311 €	244627	656	12.886 €	244716	694
1000 / 1100 I	160	10.514 €	244333	447	11.307 €	244554	467	11.331 €	244449	478	12.525 €	244643	667	13.099 €	244732	698
	185				11.374 €	244910	475	11.399 €	244929	478	12.593 €	244651	699	13.167 €	244740	707
	215				11.577 €	246913	475	11.601 €	246921	478	12.795 €	246930	699	13.369 €	246948	707
	250										12.911 €	244660	670	13.485 €	244759	708
1200 / 1350 I	250									14.478 €	246891	680	15.030 €	246905	718	
1600 / 1800 I	250									14.969 €	243957	730	15.583 €	243965	768	
2000 / 2300 I	250									17.423 €	243396	750	18.037 €	243400	788	
<b>SUP IIIH GFK-Tank – hydraulisch klappbar mit mechanischer Armatur, siehe Beispiel s. 12</b>																
600 / 700 I	135										14.924 €	243540	640			
	160										15.288 €	243558	664			
800 / 900 I	160										15.542 €	243566	688			
	185										15.578 €	243574	696			
1000 / 1100 I	160										15.953 €	243582	701			
	185										15.990 €	243590	709	17.737 €	243612	759
	250										16.306 €	243604	710	18.056 €	243620	760
1200 / 1350 I	250										17.914 €	243507	750	19.632 €	243523	800
1600 / 1800 I	250										18.405 €	243515	790	20.122 €	243531	840
<b>Zubehör</b>																
Elektro-Armatur EMR		2.389 €	282286	12	2.811 €	282294	12	2.811 €	282294	12	2.811 €	282294	12	2.811 €	282294	12
Pendelausgleich SUP II		475 €	229997	75	SERIE			SERIE			SERIE			SERIE		
Aufschlagbügel Gr. II		76 €	232556	6	76 €	232556	6	76 €	232556	6	SERIE		SERIE			
Aufschlagbügel für Gr. III		81 €	232467	6	81 €	232467	6	81 €	232467	6	SERIE		SERIE			
Hydr. Höhe SUP II		266 €	231207	8	266 €	231207	8	266 €	231207	8	SERIE		SERIE			
Hydr. Hangausgleich 1xdw					374 €	231777	8	374 €	231777	8	374 €	231777	8	374 €	231777	8
Elektro-hydr. Hangausgleich SUP IIIH											669 €	232718	8	669 €	232718	8
Halbseitige Klappung SUP IIIH 15m, dazu empfehlenswert: hydr. Hangausgleich											936 €	232769	20	936 €	232769	20
Schwingungsausgleich vertikal SUP II und IIIH											171 €	232599	2	171 €	232599	2
Edelstahlschutz für Einfachdüsenstock					11 €	279250	0,2	11 €	279250	0,2	SERIE		SERIE			
Edelstahlschutz für Dreifachdüsenstock, Mitlief.					12 €	288810	0,2	12 €	288810	0,2	SERIE		SERIE			
Edelstahlschutz für Dreifachdüsenstock, Nachlief.					17 €	288829	0,2	17 €	288829	0,2	17 €	288829	0,2	17 €	288829	0,2
Großmanometer 0-8-25 bar, 80 mm					180 €	224529	2	180 €	224529	2	180 €	224529	2	180 €	224529	2
Außenwaschanlage mit Schlauchhaspel, ohne Sprühpistole					287 €	283819	5	287 €	283819	5	287 €	283819	5	287 €	283819	5
Aufsteckleuchte mit Warntafel					310 €	115967	5	310 €	115967	5	310 €	115967	5	310 €	115967	5

## Laufrollen - nur im unbefüllten Zustand

	Mehrpreis	Einzelpreis
für 400 I-Fass	216 € 208876 23	282 € 208872 27
4x schwenkbar für 400 I-Fass	247 € 208850 26	312 € 208868 29
für 600 - 2 000 I-Fass	242 € 211486 23	315 € 210765 27
4x schwenkbar für 600 - 2 000 I-Fass	274 € 208118 26	346 € 208122 29



	Preis	ArtNr	kg
Einspülschleuse 60 I, hochklappbar mit Kanisterreinigung und Modulsäule	1.224 €	224723	40
Einspülschleuse 35 I mit Modulsäule, einschiebbar	1.224 €	224731	36
Wasserleitungsanschluss WLO mit KamLok	203 €	278052	1
Dreifach-Düsenstock Einzelpreis	25 €	250325	0
Dreifach-Düsenstock Mehrpreis	17 €	250317	0
Sperrventil für Transportsicherung	100 €	281980	5

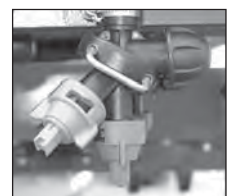
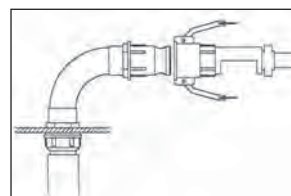

# SCHMOTZER Spritzgeräte SUPERMAT VA und V (elektrohydraulisch)

**GFK-Behälter** in 800, 1 000, 1 200, 1 600 und 2 000 l  
elektro-hydraulische Bedienung

## Sup VA

Spritzrahmen 15 m Ein/Aus mit 1xdw und 1xew, halbseitig  
auf Wunsch elektrisch oder mit 1xdw/Kippschalter

## Sup V

Spritzrahmen 15, 18, 21 und 24 m  
High-Tech-Bedienung direkt vom Fahrersitz  
Arbeitsbreitenreduzierung in 3m-Teilbreiten von 24, 21, 18, 15,  
12, 9, 6 und 3 m in jeder Spritzhöhe, nur 1xdw erforderlich  
Unterlenkerzapfen für Ährenspritzungen höhenverstellbar  
Kolbenpumpen 160, 185, 250 und 280 l  
Großmanometer 0-8-25 bar, 80 mm in Serie  
Düsen LU 120-05 Edelstahl



SUP V - 1.350 l - 250 - 15 m

## Serienausstattung:

<b>Grundgestell</b>	Stabiler 4-Kant-Rohrrahmen mit integrierter Höhenverstellung Unterlenkeranschlüsse Kat. II doppelseitig, 15 cm verstellbar Gelenkwelle, Handwaschbehälter 15 l	<b>Spülanlagen</b>	120 l, bei 1200, 1 600 l und 2 000 l = 125 l Handwaschbehälter 15 l
<b>Behälter</b>	GFK-Behälter mit Schraub-Klappdeckel 325 qcm Fassfilter mit Umschalthahn zum Füllen/ Spritzen Fassfilterablasshahn Fassfilterersatzrohr 800, 1 000 und 1 200 l hydraulisches Mengerverteilerwerk Behälterinnenreinigung	<b>Spritzrahmen</b>	Paketklappung elektro-hydr. einklappbar
<b>Bedienungsarmatur</b>	elektr. Armatur EMR Motorventile Rücksaugtropfstopp - Gleichdruck Gleichdruckeinrichtung bei Geräten o. Computer selbstreinigender Druckfilter	<b>SUP VA</b>	Ein/Aus über elektro-hydr. Umschaltventil / Kippschalter und Schleppersteuergerät = 1xdw hydr. Höhenverstellung = 1xew auf Wunsch halbseitig, kein dw
<b>Manometer</b>	0-8-25 bar, 80 mm mit gespr. Skala, Dosierpilot	<b>SUP V</b>	Ein/Aus u. in 3m-Teilbreiten klappbar über elektro-hydr. Steuergerät = Ölumlaufunktion / Wippschalter = 1xdw hydraulische Höhen-, Hangverstellung u. Pendelverriegelung in Serie, kein dw
<b>Kolbenpumpen</b>	membrangeschützt 4-6 Kolben von 160 - 280 l/20 bar		Schwingungsausgleich horizontal bei Gr. III u. V Schwingungsausgleich vertikal bei Gr. V Düsen LU 120-05 Edelstahl MBV-Düsenkörper, Düsenfilter 25 M Ährenschutze serienmäßig Federaufschlagbügel serienmäßig 15 m - Gr. III = 5 Zuleitungen 18 m - Gr. V = 5 oder 7 Zuleitungen 21 und 24 m - Gr. V = 7 Zuleitungen

**Großmanometer** 0-8-25 bar  
80 mm mit gespreizter Skala  
Dosierpilot für Düsen

LU-XR-IDK-ID-AI 025  
LU-XR-IDK-ID-AI 03  
LU-XR-IDK-ID-AI 04  
LU-XR-IDK 05, 06, 08

**serienmäßig** bei SUP VA und V



## EMR-Armatur

mit motorischer Schaltung  
mit Super-Tropfstopp  
mit Rezirkulationsfunktion  
mit Gleichdruckeinrichtung  
und Vorwählfunktion bei  
mehreren Düsengrößen

**serienmäßig**



## SCHMOTZER Profiklappung PAKET

Arbeitsbreitenreduzierung in  
jeder Spritzhöhe auf 21, 18,  
15, 12, 9, 6 und 3 m links und  
rechts wahlweise. Alle Funktionen  
sind über den Schaltkasten KSK vom Schleppercockpit aus bedienbar.

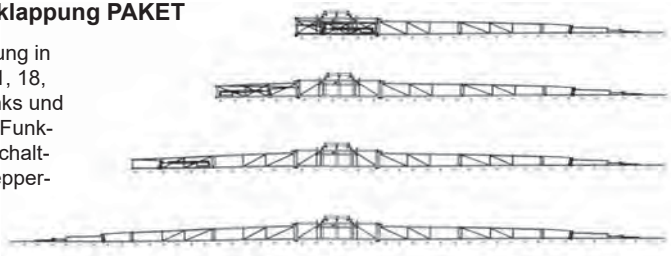

Ersteinweisung netto	500 €
Frachtkostenanteil	350 €
Spritzen TÜV 3 Jahre	100 €

# SCHMOTZER Spritzgeräte SUPERMAT VA und V (elektrohydraulisch)

Elektroarmatur EMR Bild S. 14

## Spritzrahmen Größe III

Type		15 m = 30 Düsen, 5 Zuleitungen			15 m = 30 Düsen, 5 Zuleitungen			18 m = 36 Düsen, 5 Zuleitungen		
		SUP VA			SUP V			SUP V		
800 / 900 I	160	18.277 €	234303	760	22.355 €	246522	790	28.173 €	246530	880
	185	18.335 €	234311	768	22.403 €	246557	798	28.222 €	246565	888
1000 / 1110 I	160	18.566 €	234320	773	22.634 €	246603	803	28.452 €	246611	883
	185	18.616 €	234338	781	22.684 €	246638	811	28.498 €	246646	901
	250	18.941 €	234346	782	22.989 €	246689	812	28.807 €	246697	902
1200 / 1350 I	160	19.586 €	234281	783						
	185				23.885 €	246310	821	29.524 €	246328	911
	215	19.721 €	234575	790						
1600 / 1800 I	250	19.941 €	234290	792	24.189 €	246360	822	29.828 €	246379	912
	185	20.148 €	234362	839	24.360 €	246743	869	29.562 €	246751	939
	215	20.215 €	234591	844						
	250	20.452 €	234370	840	24.664 €	246794	871	29.865 €	246808	941
2000 / 2300 I	280				24.781 €	246840	871	29.983 €	246859	941
	250				28.466 €	246956	940	33.619 €	246964	999



## Spritzrahmen Größe V

Fass	Pumpe	18 m = 36 Düsen, 7 Zuleitungen			21 m = 42 Düsen, 7 Zuleitungen			24 m = 48 Düsen, 7 Zuleitungen		
		Preis	ArtNr.	kg	Preis	ArtNr.	kg	Preis	ArtNr.	kg
SUP V Arbeitsbreiten alle 3 m reduzierbar, links und rechts und in jeder Spritzhöhe; Hangausgleich Serie										
800 / 900 I	160	28.697 €	246549	840						
	185	28.747 €	246573	898	29.142 €	246581	918	30.754 €	246590	958
1000 / 1100 I	160	28.977 €	246620	893						
	185	29.027 €	246654	911	29.421 €	246662	931	31.034 €	246670	971
	250	29.331 €	246700	912	29.726 €	246719	938	31.339 €	246727	978
1200 / 1350 I	185	30.057 €	246336	921	30.451 €	246344	941	32.064 €	246352	981
	250	30.361 €	246387	922	30.756 €	246395	948	32.368 €	246409	988
1600 / 1800 I	185	30.087 €	246760	1013	30.480 €	246778	1015	32.092 €	246786	1009
	250	30.389 €	246816	1020	30.785 €	246824	1020	32.397 €	246832	1010
	280	30.508 €	246867	1021	30.903 €	246875	1041	32.515 €	246883	1011
2000 / 2300 I	250	34.188 €	246972	1040	34.601 €	246980	1050	36.196 €	246999	1070



## Zubehör

Bezeichnung	VA			V		
	Preis	ArtNr	kg	Preis	ArtNr	kg
Hydraulischer Hangausgleich 1xdw	394 €	231777	8	-		
Elektro-hydraulischer Hangausgleich, kein dw erforderlich	695 €	232718	10	SERIE		
Halbseitige Klappung elektro-hydraulisch	926 €	232769	5	SERIE		
Hydrantenanschluss für Tank u. Spülanlage - Kamlok	347 €	224634	6	347 €	224634	6
Hydrantenanschluss - C-Kupplung	58 €	224707		58 €	224707	
Rührwerksabschaltung mechanisch	194 €	210234	3	194 €	210234	3
Rührwerksabschaltung elektrisch	761 €	279463	4	761 €	279463	4
Digital-Druckanzeige	401 €	242152	1	401 €	242152	1
Einspülschleuse 35l einschiebbar mit Bedienerzentrale für Transportbreite 2.00 m	1.224 €	224731	36	1.286 €	224731	36
Einspülschleuse 60l hochklappbar mit Bedienerzentrale	1.224 €	224723	40	1.224 €	224723	40
Drehrahmen für 2.20 m-Transportbreite	1.002 €	251160	40	1.472 €	251160	40
Wasserleitungsanschluss WLO mit Kamlok	232 €	278052	1	232 €	278052	1
Enddüsenschnittung elektrisch für Randspritzungen (2 Stück)	675 €	223867	0,5	675 €	223867	0,5
Aufsteckleuchte mit Warntafel	310 €	115967	5	310 €	115967	5
Jobrechner MIDI III mit Terminal SMART 430	3.604 €	000000	2,5	3.604 €	000000	2,5
Spraydos 5 Teilbreiten Spritzcomputer	1.852 €	290947	4	-		
Spraydos 7 Teilbreiten Spritzcomputer	1.968 €	290955	4	-		

**Dreifach-Düsenstock**

	Euro	Art.Nr.	kg
Mehrpreis	17 €	250317	0
Einzelpreis	25 €	250325	0



**Außenwaschanlage für Elektroarmatur**

	Euro	Art.Nr.	kg
	287 €	283150	5



**Drehrahmen**  
Transportbreite 2,20 m

	Euro	Art.Nr.
	1.052 €	251160



**Laufrollen - nur für unbefüllten Zustand**

	Mehrpreis	Einzelpreis
2x schwenkbar, 2x starr	242 € 211486 23	315 € 210765 27
4x schwenkbar	274 € 208118 26	346 € 208122 29



## SCHMOTZER Profiklappung PAKET

Arbeitsbreitenreduzierung in jeder Spritzhöhe auf 21, 18, 15, 12, 9, 6 und 3 m links und rechts wahlweise. Alle Funktionen sind über den Schaltkasten KSK vom Schleppercockpit aus bedienbar.

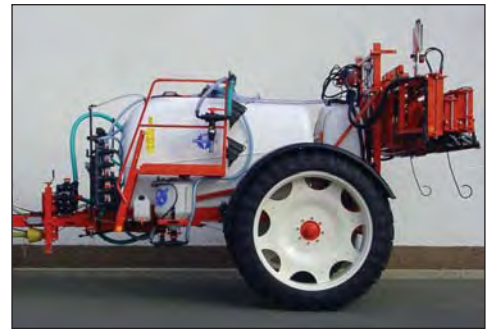
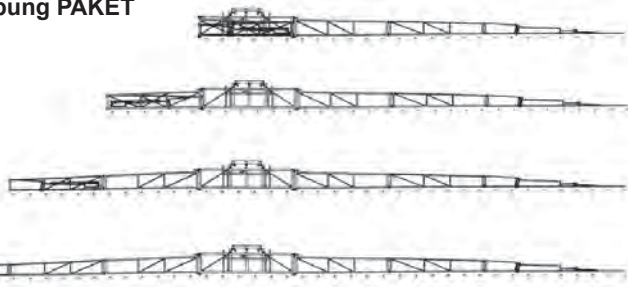

## Serienausstattung:

	ASP PK 20 bis 27		ASP PK 33 bis 38		ASP PK 50	
Anhängung	Kombi-Zugdeichsel für starren und Knickdeichselleneinsatz (ausziehbar)		Zugmaulanhängung		Zugmaulanhängung	
Spur (stufenlose Einstellung)	1,50 bis 2,00 m		1,80 bis 2,00 und 2,25 m		1,80 bis 2,00 und 2,25 m	
Bremsanlage	Feststellbremse		Druckluftbremsanlage		Druckluftbremsanlage	
Bereifung	230/R44 (ehem. 9,5x44)		270/R48 (ehem. 11,2x48)		340/R48 (ehem. 13,6x48)	
Behälter	GFK mit 2 Schraubklappdeckeln		GFK mit 2 Schraubklappdeckeln, alternativ Poly-Behälter		GFK mit 2 Schraubklappdeckeln, alternativ Poly-Behälter	
Hydr. Hochleistungsdruckrührwerk	x		x		x	
Behälterinnenreinigung	x		x		x	
Fassfilter	495 qcm		2 x 325 qcm		2 x 325 qcm	
Umschalthahn zum Füllen/Spritzen	x		x		x	
Fassfilterablasshahn	x		x		x	
Manometer 0-8-25 bar, 80 mm mit gespreizter Skala und Dosierpilot für Düsen: 025, 03, 04, 05	x		x		x	
Bedienungsarmatur	ASP PK 20: Druckregler D11, Handbedienung, ASP PK 22 bis 27: wie ASP PK 33		Elektr. Armatur EMR mit Motorventilen		Elektr. Armatur EMR mit Motorventilen	
	Rücksaugtropfstopp, Gleichdruckeinrichtung bei Geräten ohne Computer, selbstreinigender Druckfilter 50 M					
Kolbenpumpe 20 bar	6 Kolben, 250 bis 280 l		2 x 6 Kolben à 250 l		2 x 6 Kolben à 280 l	
Spülanlage	300 l		300 l		400 l	
Handwaschbehälter	15 l		15 l		15 l	
Einspülschleuse	60 l schwenkbar mit Kanisterspülanlage		60 l schwenkbar mit Kanisterspülanlage		60 l schwenkbar mit Kanisterspülanlage	
Beleuchtungsanlage	x		x		x	
Spritzrahmen	<b>Größe III</b>	<b>Größe V</b>	<b>Größe III</b>	<b>Größe V</b>	<b>Größe III</b>	<b>Größe V</b>
Arbeitsbreite	15 bis 18 m	18 bis 24 m	15 bis 18 m	18 bis 24 m	15 bis 18 m	18 bis 24 m
Klappung	Handeinklappbar oder hydr. klappbar, halbseitig in Serie	Elektrohydraulische Paketklappung in 3 m-Teilbreiten (1xdw)	Handeinklappbar oder hydr. klappbar, halbseitig in Serie	Elektrohydraulische Paketklappung in 3 m-Teilbreiten (1xdw)	Handeinklappbar oder hydr. klappbar, halbseitig in Serie	Elektrohydraulische Paketklappung in 3 m-Teilbreiten (1xdw)
Schwingungsausgleich horizontal	x	x	x	x	x	x
Schwingungsausgleich vertikal		x		x		x
Mechanischer Pendelausgleich	x	x	x	x	x	x
Hydr. Höhenverstellung		x		x		x
Hydr. Hangverstellung		x		x		x
Hydr. Pendelverriegelung		x		x		x
Ährenschutz	x	x	x	x	x	x
Federaufschlagbügel	x	x	x	x	x	x
Düsen	IDK nach Wahl, MBV, Filter 25 M					

### Kombi-Zugdeichsel

bis 2 700 l ist ausziehbar für den spurtreuen Nachlauf über ein Knickgelenk. Der sichere Straßentransport wird durch das Umstecken auf die Zugdeichsel sichergestellt



### Zugmaulanhängung

bis 2 700 l Mehrpreis ab 3 300 l in Serie



### Luftgedeferte Achse

mit automatischer Düsenhöhenführung unabhängig von der Tankfüllung (Mehrpreis)





# SCHMOTZER Anhängerspritzgeräte ASP 2 000 bis 5 000 l Paketklappung

## Spritzrahmen Gr. III Paketklappung

			handeinklappbar			hydraulisch einklappbar, 1xdw und 1xew								
			15 m = 30 Düsen			18 m = 36 Düsen			15 m = 30 Düsen			18 m = 36 Düsen		
Fass (Istvolumen)	Type	Pumpe	Preis	ArtNr.	kg	Preis	ArtNr.	kg	Preis	ArtNr.	kg	Preis	ArtNr.	kg
2200 I	ASP PK 20	250	34.568 €	283223	1523	35.140 €	283231	1551	38.830 €	283258	1523	41.056 €	283266	1551
2900 I	ASP PK 27	250	35.513 €	283274	1520	36.085 €	283282	1650	39.775 €	283290	1620	42.000 €	283304	1650
Elektro-Armatur EMR Mehrpreis			2.834 €	282316	12	2.834 €	282316	12	2.834 €	282316	12	2.834 €	282316	12
hydraulischer Hangausgleich, 1xdw			394 €	231777	8	394 €	231777	8	SERIE			SERIE		

## Spritzrahmen Gr. V - Paketklappung

			18 m = 36 Düsen 5 Zuleitungen			21 m = 42 Düsen 7 Zuleitungen			24 m = 48 Düsen 7 Zuleitungen		
Fass (Istvolumen)	Type	Pumpe	Preis	ArtNr.	kg	Preis	ArtNr.	kg	Preis	ArtNr.	kg
2200 I	ASP PK 22	250	49.781 €	283509	1768	50.738 €	283533	1798	52.350 €	283860	1828
		280	49.889 €	283827	1769	50.845 €	283843	1799	52.458 €	283878	1829
2900 I	ASP PK 27	250	50.700 €	283517	1880	51.656 €	283525	1910	53.269 €	283886	1940
		280	50.807 €	283835	1881	51.763 €	283851	1911	53.375 €	283894	1941
3600 I	ASP PK 33	2x250	59.155 €	290246	2180	60.110 €	290147	2210	61.723 €	290262	2240
4100 I	ASP PK 38	2x250	60.225 €	290254	2230	61.181 €	290165	2260	62.793 €	290270	2300
5600 I	ASP PK 50	2x280	64.679 €	290645	2550	65.634 €	290653	2580	67.247 €	290661	2700
Jobrechner MIDI III mit Terminal SMART 430			3.604 €	000000	4	3.604 €	000000	4	3.604 €	000000	4
BASIC Terminal ohne Auftragsb.			6.994 €	288500	5,6	6.994 €	288519	5,6	6.994 €	288519	5,6
BASIC Terminal m. Distance Control			9.080 €	288527	5,6	9.080 €	288535	5,6	9.080 €	288535	5,6
KOMFORT-Terminal, Mehrpreis zu Basic Terminal			1.718 €	288616	1	1.718 €	288616	1	1.718 €	288616	1
BASIC Terminal TOP Mehrpreis f. Auftragsb.			982 €	288608	5,6	982 €	288608	5,6	982 €	288608	5,6
SektionsControl - Parallelfahrg. GPS Egnos			3.067 €	288624	10	3.067 €	288624	10	3.067 €	288624	10
Rezirkulation Kugelhahnschaltung			1.100 €	290734		1.100 €	290734		1.100 €	290734	
Rezirkulation elektr. Schaltung			1.661 €	290726		1.661 €	290726		1.661 €	290726	

## Zusatzausrüstung

	2 000 – 2 700 l	3 300 – 5 600 l
Hydraulische Deichsellenkung, 1xdw	499 € 283711 22	499 € 283711 22
Elektro-hydraulische Deichsellenkung	958 € 283720 23	958 € 283720 23
Kugelkopfdeichsel 80 anstelle Zugöse	521 € 288845 10	521 € 288845 10
Automatiksensorlenkung für Gr. III & V, komplett	1.904 € 283924 2,5	1.904 € 283924 2,5
Druckluftbremse 2-Kreis	1.034 € 281034 25	SERIE
Druckluftbremse 2-Kreis mit ABE und TÜV	1.718 € 279811 25	614 € 290629
ALB-Druckluftbremsanlage & TÜV	2.894 € 288713	1.176 € 288721
Zugmaulanhängung (ASP 20 – 25) mit Pumpengetriebe	2.037 € 283991 90	SERIE
Luftgedeferte Achse BP mit automat. Düsenhöhenführung bei GFK-Tank	5.196 € 290343 150	5.196 € 290378 150
Luftgedeferte Achse für Poly-Behälter 3.000 und 4.000 l	5.197 € 290742 150	5.457 € 290742 150
Reifen 230/R48 oder 9,5 x 48 anstelle Serie	270 € 281727 5	-
Reifen 270/R48 oder 11,2 x 48 (Spur 1,55-2,00 m bei ASP PK 20 - PK 27)	945 € 281735 15	SERIE
Reifen 300/R46 oder 12,4 x 46 (Spur 1,55-2,00 m bei ASP PK 20 - PK 27)	1.242 € 281743 20	363 € 281816 5
Reifen 340/R48 oder 13,6 x 48 (Spur 1,60-2,00 m bei ASP PK 20 - PK 27)	1.661 € 281264 30	783 € 281956 15
Reifen 420/R38 oder 16,9 x 38 (Spur 1,80-2,00 m bei ASP PK 20 - PK 27)	1.435 € 281883 30	556 € 281891 15
Reifen 460/R38 oder 18,4 x 38 (Spur 1,80-2,00 m bei ASP PK 20 - PK 27)	1.822 € 281921 50	896 € 281905 35
Reifen 520/R38 oder 20,8 x 38	-	2.699 € 290700 35
Satz Kotflügel für Achse 40 km/h	1.224 € 282162 60	890 € 281930 60
Hydrantenanschluss mit Befüllung des Spülbehälters mit Kamlok	402 € 290360 6	402 € 290360 6
C-Kupplung für Hydrantenanschluss	58 € 224707 1	58 € 224707 1
Digital-Druckanzeige	401 € 242152 5	401 € 242152 5
Tankcontrol mit Sensorrohr	1.324 € 242179 10	1.324 € 242179 10
Gelenkwelle 1010 mm bei Kombi-Zugdeichsel (SERIE)	338 € 214442 8	-
Weitwinkelgelenkwelle 860 mm bei Zugmaulanhängung (SERIE)	607 € 214450 15	-
Komfortbox zur sicheren Aufbewahrung von Zubehör	472 € 291510 30	472 € 291510 30
Dreifach-Düsenstock Mehrpreis	17 € 250317 0,2	17 € 250317 0,2
Dreifach-Düsenstock Einzelpreis	25 € 250325 0,2	25 € 250325 0,2
Wasserleitungsanschluss WLO mit Kamlok	232 € 278052 1	232 € 278052 1
Außenwaschanlage mit Haspel (ohne Pistole)	338 € 283240 5	338 € 283240 5
Hydraulischer Stützfuß (1xdw) - nur mit Zugmaulanhängung	695 € 282189 40	695 € 282189 40

Ersteinweisung netto	500 €
Frachtkostenanteil	800 €
Spritzen TÜV 3 Jahre	100 €



## Serienausstattung:

	ASP SK 20 bis 27		ASP SK 33 bis 38		ASP SK 50	
Fahrgestell	Transportbreite 2,50 m					
Anhängung	Kombi-Zugdeichsel		Zugmaulanhängung		Zugmaulanhängung	
Spur (stufenlos verstellbare Bremsachsen)	1,50 bis 2,00 m		1,80 bis 2,00 und 2,25 m		1,80 bis 2,00 und 2,25 m	
Bremsanlage	Feststellbremse		Druckluftbremsanlage		Druckluftbremsanlage	
Bereifung	230/R44 (ehem. 9,5x44)		270/R48 (ehem. 11,2x48)		340/R48 (ehem. 13,6x48)	
Behälter	GFK mit 2 Schraubklappdeckeln		GFK mit 2 Schraubklappdeckeln; alternativ Poly		GFK mit 2 Schraubklappdeckeln, alternativ Poly	
Hydr. Hochleistungsdruckrührwerk	x		x		x	
Behälterinnenreinigung	x		x		x	
Fassfilter	495 qcm		2 x 325 qcm		2 x 325 qcm	
Umschalthahn zum Füllen/Spritzen	x		x		x	
Fassfilterablasshahn	x		x		x	
Manometer 0-8-25 bar, 80 mm mit gespreizter Skala und Dosierpilot für Düsen: 025, 03, 04, 05	x		x		x	
Bedienungsarmatur	Elektr. Armatur EMR mit Motorventilen					
	Rücksaugtropfstopp, Gleichdruckeinrichtung bei Geräten ohne Computer, selbstreinigender Druckfilter 50 M, Einzelteilbreiten-Tropfstopp, Bedienerzentrale mit Sicherheitsventil					
Kolbenpumpe	6 Kolben, 250 bis 280 l, 20 bar		2 x 6 Kolben à 250 l, 20 bar		2 x 6 Kolben à 280 l, 20 bar	
Spülanlage	300 l		300 l		400 l	
Handwaschbehälter	15 l		15 l		15 l	
Einspülschleuse	60 l schwenkbar mit Kanister-spülanlage		60 l schwenkbar mit Kanister-spülanlage		60 l schwenkbar mit Kanister-spülanlage	
Beleuchtungsanlage	x		x		x	
Spritzrahmen	Größe VI		Größe VI	Größe VII	Größe VI	Größe VII
Arbeitsbreite	18 bis 27 m		18 bis 27 m	28 bis 36 m	18 bis 27 m	28 bis 36 m
Klappung	Hydr. Klappung Ein/Aus		Hydr. Klappung Ein/Aus	Hydr. Klappung Ein/Aus	Hydr. Klappung Ein/Aus	Hydr. Klappung Ein/Aus
Zuleitungen			18 m = 5 Zuleitungen			
			21 und 24 m = 7 Zuleitungen			
			27 bis 36 m = 9 Zuleitungen			
Anschlüsse (Hydr. Klappung und Höhe)	1xdw & 1xew		1xdw & 1xew	1xdw & 1xew	1xdw & 1xew	1xdw & 1xew
Schwingungsausgleich horizontal	x		x		x	
Schwingungsausgleich vertikal	x		x		x	
Mechanischer Pendelausgleich	x		x		x	
Hydr. Höhenverstellung	x		x		x	
Elektr. Hangausgleich	x		x		x	
Düsen	IDK nach Wahl mit MBV-Düsenkörper und Düsenfilter 25 M					



Hydraulischer Stützfuß



Variable Geometrie

Ersteinweisung netto	500 €
Frachtkostenanteil	800 €
Spritzen TÜV 3 Jahre	100 €

# SCHMOTZER Anhängespritzgeräte ASP 2 000 bis 5 000 l Seitenklappung

## Spritzrahmen Gr. VI - Seitenklappung 18 bis 27 m

Fass (Istvolumen)	Type	Pumpe	18 m = 36 Düsen, 5 Zul.			21 m = 42 Düsen, 7 Zul.			24 m = 48 Düsen, 7 Zul.			27 m = 54 Düsen, 9 Zul.		
			Preis	ArtNr.	kg	Preis	ArtNr.	kg	Preis	ArtNr.	kg	Preis	ArtNr.	kg
2200 I	ASP SK 20	250	44.030 €	287040	1818	45.358 €	287059	1848	46.214 €	287067	1878	47.394 €	287075	1928
		280	44.137 €	287091	1819	45.465 €	287105	1849	46.321 €	287113	1879	47.502 €	287121	1929
2900 I	ASP SK 27	250	44.948 €	287148	1930	46.276 €	287156	1960	47.132 €	287164	1990	48.313 €	287172	2040
		280	45.056 €	287199	1931	46.383 €	287202	1961	47.240 €	287210	1991	48.419 €	287229	2041
3600 I	ASP SK 33	2x250	57.029 €	290475	2385	58.357 €	290483	2430	59.213 €	290505	2450	60.392 €	290521	2480
4100 I	ASP SK 38	2x250	58.099 €	290386	2435	59.427 €	290394	2480	60.283 €	290416	2500	61.463 €	290432	2530
5600 I	ASP SK 50	2x280	62.553 €	290564	2785	63.881 €	290572	2830	64.737 €	290580	2850	65.917 €	290602	2880
Arbeitsbreitenreduzierung ESK (Endstücke separat klappbar) Mehrpreis (1xdw)			2.454 €			2.454 €			2.454 €			2.454 €		
Dreifach-Düsenstock			498 € 286656 5,6			645 € 286664 5,6			653 € 286672 5,6			746 € 286680 5,6		
Jobrechner MIDI III mit Terminal SMART 430			3.604 € 000000 4			3.604 € 000000 4			3.604 € 000000 4			3.604 € 000000 4		
Spraydos			1.757 € 290912 4			1.822 € 290920 4			1.822 € 290920 4			1.890 € 290939 4		
BASIC Terminal ohne Auftragsb.			7.239 € 288543 5,6			7.239 € 288551 5,6			7.239 € 288551 5,6			7.239 € 288560 5,6		
BASIC Terminal TOP, Mehrpreis f. Auftragsb.			982 € 288608 5,6			982 € 288608 5,6			982 € 288608 5,6			982 € 288608 5,6		
BASIC Terminal m. Distance Control KOMFORT-Terminal, Mehrpreis zu Basic Terminal			1.718 € 288616 6			1.718 € 288616 6			1.718 € 288616 6			1.718 € 288616 6		
SektionsControl mit Track Leader II u. D-GPS-Empfänger EGNOS			3.067 € 288624 10			3.067 € 288624 10			3.067 € 288624 10			3.067 € 288624 10		
Rezirkulation Kugelhahnschaltung			1.100 € 290734			1.100 € 290734			1.100 € 290734			1.100 € 290734		
Rezirkulation elektr. Schaltung			1.661 € 290726			1.661 € 290726			1.661 € 290726			1.661 € 290726		

## Spritzrahmen Gr. VII - Seitenklappung 28 bis 36 m

Fass (Istvolumen)	Type	Pumpe	28 m = 56 Düsen, 9 Zul.			30 m = 60 Düsen, 9 Zul.			33 m = 66 Düsen, 9 Zul.			36 m = 72 Düsen, 9 Zul.		
			Preis	ArtNr.	kg	Preis	ArtNr.	kg	Preis	ArtNr.	kg	Preis	ArtNr.	kg
3600 I	ASP SK 33	2x250	60.472 €	290548	2485	65.883 €	291226	2430	70.175 €	291234	2450	75.897 €	291242	2480
4100 I	ASP SK 38	2x250	61.542 €	290467	2535	67.605 €	291250	2480	71.897 €	291269	2500	77.620 €	291277	2530
5600 I	ASP SK 50	2x280	65.996 €	290610	2885	73.900 €	291285	2830	78.192 €	291293	2850	83.914 €	291307	2880
Jobrechner MIDI III mit Terminal SMART 430			3.604 € 000000 4			3.604 € 000000 4			3.604 € 000000 4			3.604 € 000000 4		
Spraydos			1.890 € 290939 4			1.890 € 290939 4			1.890 € 290939 4			1.890 € 290939 4		
Dreifach-Düsenstock			771 € 286699 5,6			827 € 286729 5,6			909 € 286737 5,6			991 € 286745 5,6		
BASIC Terminal ohne Auftragsb.			7.239 € 288560 5,6			7.239 € 288560 5,6			7.239 € 288560 5,6			7.239 € 288560 5,6		
BASIC Terminal TOP, Mehrpreis f. Auftragsb.			982 € 288608 5,6			982 € 288608 5,6			982 € 288608 5,6			982 € 288608 5,6		
BASIC Terminal m. Distance Control KOMFORT-Terminal, Mehrpreis zu Basic Terminal			1.718 € 288616 6			1.718 € 288616 6			1.718 € 288616 6			1.718 € 288616 6		
SektionsControl mit Track Leader II u. D-GPS-Empfänger EGNOS			3.067 € 288624 10			3.067 € 288624 10			3.067 € 288624 10			3.067 € 288624 10		



ASP 5 600 I - 280 l - 30 m  
Hydrantenanschluss für Tank und Spülanlage  
Die Bedieneinheit, Handwaschbehälter und Einspülschleuse bequem erreichbar

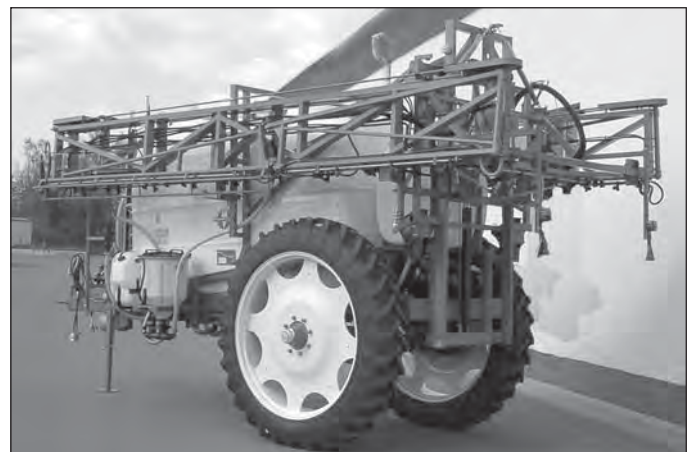

ASP 5 600 I mit Spritzrahmen 30 m Seitenklappung

# SCHMOTZER Anhängespritzgeräte Zubehör für Seitenklappung

Zusatzrüstung Bezeichnung	2000 – 2700 I			3300 – 5600 I		
	Preis	ArtNr.	kg	Preis	ArtNr.	kg
Automatiksensorlenkung für Größe VI und VII	1.904 €	283924	23	1.904 €	283924	23
Druckluftbremse 2-Kreis	1.034 €	281034	25	SERIE		
Druckluftbremse 2-Kreis mit ABE und TÜV	1.718 €	279811	6	614 €	290629	
ALB-Druckluftbremse und TÜV	2.894 €	288713		1.177 €	288721	
Zugmaulanhängung mit Pumpengetriebe	2.037 €	283991	20	SERIE		
Kugelkopfdeichsel bei Zugmauldeichsel	521 €	288845		521 €	288845	
Luftgedeferte Achse BP	5.196 €	290351	150	5.196 €	290351	150
Luftgedeferte Achse für Poly-Behälter	5.197 €	290742	150	5.457 €	290742	150
Rezirkulationsleitung mit Kugelhahn	1.100 €	290734		1.100 €	290734	
Rezirkulationsleitung mit 1 Elektrohahn	1.661 €	290726	20	1.661 €	290726	20
Rezirkulationsleitung mit 2 Elektrohahnen	2.265 €	290718	20	2.265 €	290718	20
Hydrantenanschluss mit Befüllung des Spülbehälters mit Kamlok	402 €	290360	6	402 €	290360	6
C-Kupplung für Hydrantenanschluss	58 €	224707		58 €	224707	
Tankcontrol mit Sensorrohr zum Unicontrol S	1.324 €	242179	10	1.324 €	242179	10
Tankcontrol mit Abschaltautomatik	2.159 €	242187	10	2.159 €	242187	10
Reifen 230/R48 oder 9,5 x 48 anstelle Serie	270 €	281727	5	-		
Reifen 270/R48 oder 11,2 x 48 (Spur 1,55-2,00 m bei ASP SK 20 - SK 27)	945 €	281735	15	SERIE		
Reifen 300/R46 oder 12,4 x 46 (Spur 1,55-2,00 m bei ASP SK 20 - SK 27)	1.242 €	281743	20	363 €	281816	5
Reifen 340/R48 oder 13,6 x 48 (Spur 1,80-2,00 m bei ASP SK20 - SK 27)	1.661 €	281264	30	783 €	281956	15
Reifen 420/R38 oder 16,9 x 38 (Spur 1,80-2,00 m bei ASP SK20 - SK27)	1.435 €	281883	30	556 €	281891	15
Reifen 460/R38 oder 18,4 x 38 (Spur 1,80-2,00 m bei ASP SK20 - SK27)	1.822 €	281921	50	896 €	281905	35
Reifen 520/R38 oder 20,8 x 38				2.699 €	290700	35
Satz Kotflügel für Achse 40 km/h	1.485 €	282162	5	1.366 €	281930	5
Hydraulischer Stützfuß 1xdw	695 €	282189		695 €	282189	
Variable Geometrie bis 30 m	3.357 €	291501	10	3.357 €	291501	10
Variable Geometrie von 33 bis 36 m	5.788 €		10	5.788 €		10
Bittersalzeinspülung über Einfüllsieb im Dom (keine Verstopfungen)	232 €	242233	1	232 €	242233	1
Wasserleitungsanschluss WLO mit Kamlok	232 €	278052	1	232 €	278052	1
Außenwaschanlage mit Haspel (ohne Pistole)	338 €	283240	5	338 €	283240	5
Spritzpistole mit 5 m Druckschlauch und Düsen 2,8 & 3,5 mm	245 €	221651	2	245 €	221651	2
Nachtscheinwerfer oder Düsenbeleuchtung	463 €	242225	2	463 €	242225	2
Komfortbox für Spritzenzubehör	456 €	291510	30	456 €	291510	30
Gliederkette zur Schlauchführung bei Paketklappung PK	557 €	291480	10	584 €	291480	10
Gliederkette zur Schlauchführung bei Seitenklappung SK	557 €	291463	10	557 €	291463	10

## Zubehör alter Baureihen

Behälter lose mit Deckel:				dito. Gr. II (SUP II)	663 €	231185	50
300 I Poly Mitteldom für Supermat I	580 €	220019	17	Seilaufzug – bis 18 m – Spritzrahmen Gr. III	663 €	232432	55
400 I Poly Seitendom für Supermat I	1.031 €	220027	25	mechanischer Pendelausgleich für vorhandenen Seilzug	653 €	229989	55
400 I Poly Seitendom für Supermat II	720 €	245488	30	Spritzrahmenverbreiterung Gr. II von 10 auf 12 m	509 €	278904	31
500 I Poly Seitendom für Supermat II	877 €	245496	37,5	dito, Gr. III von 12 auf 15 m, ab Baujahr 1998	960 €	278190	54
800 I Poly Seitendom für Supermat II	1.200 €	245526	53	dito, Gr. III von 15 auf 16 m	316 €	278882	24
1000 I Poly Seitendom für Supermat II	1.427 €	245518	75	dito, Gr. III von 15 auf 18 m	565 €	278890	34
400 I GFK Seitendom für Supermat II-VI	1.122 €	221147	32	dito., Gr. III von 12 auf 15 m hydraulisch	984 €	281840	54
600 I GFK Seitendom für Supermat II-VI	1.312 €	220035	40	hydr. Anfahrtsicherung mit Wege- u. Sitzventile SUP V	581 €	278858	3
800 I GFK Seitendom für Supermat II-VI	1.440 €	220043	50	hydr. Anfahrtsicherung zur SUP VA	610 €	281654	3
1000 I GFK Seitendom für Supermat II-VI	1.844 €	225401	63	hydr. Anfahrtsicherung mit Wegeventile	646 €	281646	
1200 I GFK Seitendom für Supermat II-VI	2.683 €	225410	73	Flüssigkeitsträger 18 m mit LU 120-06 Edelstahl	1.631 €	279390	32
1600 I GFK Seitendom für Supermat II-VI	2.381 €	245461	103	hydr. Hangausgleich (Nachlieferung)	448 €	231177	8
Behälterinnenreinigung für mech. Armatur	185 €	279323	2	Rührwerk für Fass mit Zuleitung	289 €	236390	10
Behälterinnenreinigung für Elektro-Armatur EMR	150 €	281867	2	Flüssigkeitsträger 18 m Pumpe 180, FF, Saugschlauch	3.969 €	279391	35
Handwaschbehälter 15 l	150 €	281565	1	Flüssigkeitsträger 22 m Pumpe 250, FF, Saugschlauch	4.528 €	279392	40
Spülanlage 120 oder 125 I-GFK für 1600 I Behälter	902 €	280577	15	Umbausätze für Kertidox, Viktoria u. OP 2000			
Manometer 0-5-25 bar, 63 mm, flüssigdüngerfest	150 €	220788	0,9	Zapfwellen-Reduzierstück für Belarus	155 €	214671	1
Manometer 0-8-25 bar, 80 mm, flüssigdüngerfest	195 €	224510	1,1				
Dosierpilotscheibe für Manometer, 0-8-25 bar, 80 mm	129 €	224561					
Düsenstock mit Kappe (Rohrleitung)	14 €	214940	0,2				
MBV-Düsenstock schraubbar (Lechler) m.Kappe und Filter	14 €	221171	0,2				
Nachrüstsatz auf hydr. Höhenverstellung zum Seilaufzug bis 12,5 m, Spritzrahmen Gr. II (SUP E)	717 €	230790	54				

## Spritzcomputer

Bezeichnung	SPRAYMAT I		SPRAYMAT S		SPRAYCONTROL S		UNICONTROL S	
	Preis	ArtNr.	Preis	ArtNr.	Preis	ArtNr.	Preis	ArtNr.
Grundausrüstung komplett z.B. für 2. Schlepper	172 €	280194	341 €	280852	341 €	280852	341 €	280852
Sensor X-Rad, Kardanwelle	62 €	280208	115 €	279420	115 €	279420	115 €	279420
Radsensor induktiv für ASP mit Halter					143 €	279587	143 €	279587
Radsensor für ASP mit Magneten und Halter					160 €	288322	160 €	288322
Sensor Y - Arbeitsstellung	100 €	280216	100 €	280135	100 €	280135	100 €	280135
Durchflussmesser, Low-Flow 4 – 140 l			787 €	281492	787 €	281492	787 €	281492
Durchflussmesser -Polmac 1"-	601 €	280127	601 €	280127				
Radargerät					1.215 €	278851	1.215 €	278851
Kabel mit Signalsteckdose 7-polig für Unicontrol, ab Bj. 96							135 €	288497

## Beleuchtungsanlagen

Gemäß StVZO sind an land- und forstwirtschaftlichen Anbau- und Anhängergeräten Leuchteinheiten mit Warntafeln notwendig. Wir liefern Ihnen Warntafeln nach DIN 11030 (vollreflektierend), § 53 b StVZO.

Modell	Typ	Leuchenträger			Beleuchtungsanlagen			Komplett
		Preis	ArtNr.	kg	Preis	ArtNr.	kg	Preis

### Einzelkornsämaschinen

UD 2000 – UD 2200 – UD3000	starr	95 €	115630		345 €	115622	7	458 €
UD 2000 – UD 2200 – UD3000	Klappschiene	107 €	115649		345 €	115622	7	470 €
UD 2000 – UD 2200 – UD3000	Hydroschiene	112 €	115649		345 €	115622	7	476 €
M 4000 – P 4000	starr	77 €	115665	3	345 €	115622	7	439 €
M 4000 – P 4000	Klappschiene	91 €	115666	4	345 €	115622	7	454 €
M 4000 – P 4000	Hydroschiene	98 €	115667	4	345 €	115622	7	461 €

### Spritzgeräte

mit Rahmen Gr. II, III, V	Supermat I / II / E / IV / V	Serie			326 €	115967	5	339 €
mit Rahmen Gr. IV	Satz Warntafeln	288 €	115606	3	329 €	115975	7	641 €

### Hackmaschinen und Unterblattspritzen

mit M-PP -Düsen-PP	starr	32 €	115762	3	195 €	115614	5	236 €
mit M-PP -Düsen-PP	Klappschiene	59 €	115673	4	195 €	115614	5	264 €
mit M-PP -Düsen-PP	Hydroschiene	110 €	115681	4	195 €	115614	5	316 €
mit M-PP	Fronthackmaschine	61 €	115509		232 €	115991		305 €
mit Kombi-PP	starr	91 €	150576	4	344 €	115622	7	452 €
mit Kombi-PP	Klappschiene	91 €	150584	5	344 €	115622	7	452 €
mit Kombi-PP	Hydroschiene	91 €	150592	5	344 €	115622	7	452 €

### Kartoffelpflege

Häufel & Scheibenhäufel	starr	76 €	115690	4	345 €	115622	7	437 €
Häufel & Scheibenhäufel	Klappschiene	90 €	115703	5	345 €	115622	7	452 €
Häufel & Scheibenhäufel	Hydroschiene	102 €	115711	5	345 €	115622	7	463 €

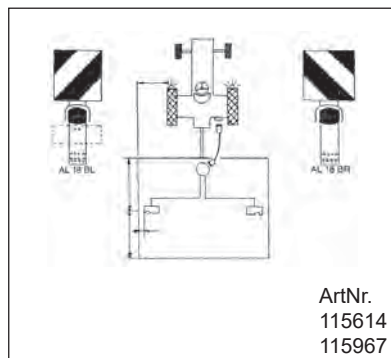
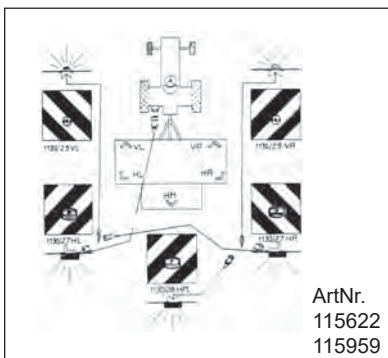

Leuchtenhalter für starre und Hydroschienen	Preis	ArtNr.
Aufsteckleuchte mit Warntafeln	304 €	115495
Beleuchtungsanlage für Frontmaschinen	326 €	115967
Leuchenträger für Frontmaschinen	232 €	115991
	61 €	115509

# SCHMOTZER Düsen und Zubehör für Spritzgeräte

Typ	Art	Preis	ArtNr.
<b>Mehrbereichsdüsen, 1-5 bar</b>			
LU 120-015	K	4 €	213616
LU 120-02	K	4 €	213624
LU120-05	K	4 €	243817
LU 120-03	K	4 €	213632
LU 120-04	K	4 €	213659
LU 120-05	K	4 €	213667
LU 120-06	K	4 €	213675
LU 120-08	K	4 €	213683
LU 120-015	E	6 €	213691
LU 120-02	E	6 €	213705
LU 120-03	E	6 €	213713
LU 120-04	E	6 €	213721
LU 120-05	E	6 €	213730
LU 120-06	E	6 €	213748
LU 120-08	E	6 €	213764

<b>Injektordüsen IDK – SW 8</b>			
IDK 120-015	K	6 €	243744
IDK 120-02	K	6 €	243752
IDK 120-025	K	6 €	243760
IDK 120-03	K	6 €	243779
IDK 120-04	K	6 €	243787
IDKN 120-03	K	8 €	243370
IDKN 120-04	K	8 €	243388
IDK 120-05	K	6 €	243795
IDK 120-06	K	6 €	243809
IDK 120-015	C	11 €	243116
IDK 120-02	C	11 €	243124
IDK 120-025	C	11 €	243132
IDK 120-03	C	11 €	243140
IDK 120-04	C	11 €	243159
IDK 120-05	C	11 €	243167

<b>Injektordüsen ID3 – SW 10</b>			
ID3 120-02	K	10 €	242870
ID3 120-025	K	10 €	242888
ID3 120-03	K	10 €	242896
ID3 120-04	K	10 €	242900
ID3 120-05	K	10 €	242918
ID3 120-06	K	10 €	242926
ID3 120-08	K	10 €	242934

ID3 120-02	C	14 €	242942
ID3 120-025	C	14 €	242950
ID3 120-03	C	14 €	242968
ID3 120-04	C	14 €	242977
ID3 120-05	C	14 €	242985
ID3 120-06	C	14 €	242993

<b>IDK-S zur Randspritzung</b>			
IDK-S 80-025		11 €	243108
IDK-S 80-03		11 €	243175
IDK-S 80-04		11 €	243183
IDK-S 80-05		11 €	243191

<b>IDKT Kunststoff</b>			
IDKT 120-02	K	11 €	243728
IDKT 120-025	K	11 €	243078
IDKT 120-03	K	11 €	243043
IDKT 120-04	K	11 €	243051
IDKT 120-05	K	11 €	243060

<b>IDKT Keramik</b>			
IDKT 120-03	C	19 €	243019
IDKT 120-04	C	19 €	243027
IDKT 120-05	C	19 €	243035

<b>ID zur Randspritzung für Gewässerschutz</b>			
IS 025	K	je Düse	16 € 237850
IS 03	K	je Düse	16 € 237868
IS 04	K	je Düse	16 € 237876
IS 05	K	je Düse	16 € 237884

<b>BV-Kappen SW 8</b>			
grün		2,00 €	236466
gelb		2,00 €	236465
schwarz		2,00 €	236810
blau		2,00 €	236464
rot		2,00 €	236463
braun		2,00 €	236454
grau		2,00 €	236455
weiß		2,00 €	236128
grün		2,00 €	236466
gelb		2,00 €	236465
blau		2,00 €	236464
rot		2,00 €	236463
braun		2,00 €	236454
grau		2,00 €	236455
weiß		2,00 €	236128

<b>BV-Kappe SW 8 für Dreifachdüsenstock</b>			
grün		2,00 €	223247
gelb		2,00 €	222908
blau		2,00 €	222968
rot		2,00 €	222976
braun		2,00 €	223328
grau		2,00 €	223760
weiß		2,00 €	223751
Blindkappe		2,30 €	216470

<b>BV-Kappen SW 10</b>			
gelb		2,00 €	236730
schwarz		2,00 €	236020
blau		2,00 €	236756
rot		2,00 €	236721
schwarz		2,00 €	236020
grau		2,00 €	236403
schwarz		2,00 €	236020

gelb		2,00 €	236730
schwarz		2,00 €	236020
blau		2,00 €	236756
rot		2,00 €	236721
schwarz		2,00 €	236020
grau		2,00 €	236403

<b>BV-Kappe SW 10 für Dreifachdüsenstock</b>			
grün		2,00 €	237965
gelb		2,00 €	237973
blau		2,00 €	237957
rot		2,00 €	237949
braun		2,00 €	237981
schwarz		2,00 €	237922

<b>IDTA</b>			
120-02		24 €	242713
120-025		24 €	242721
120-03		24 €	242730
120-04		24 €	242748
120-05		24 €	242756
120-06		24 €	242764
120-08		24 €	742772

<b>5-Lochdüsen mit BV-Kappe</b>			
E = Edelstahl		16 €	214027
K = Kunststoff		11 €	214469

<b>dazu Dosierblenden für</b>			
ca. 60 – 100 l/AHL/ha	0,8 – 32	4 €	213977
ca. 85 – 130 l/AHL/ha	1,0 – 39	4 €	213985
ca. 120- 180 l/AHL/ha	1,2 – 48	4 €	213993
ca. 180- 270 l/AHL/ha	1,5 – 59	4 €	214000
ca. 250- 300 l/AHL/ha	1,8 – 72	4 €	214019
BV-Blindkappe, Lechler		2 €	236870

<b>Seitenwurfdüsen – für Insektizidspritzung</b>			
z.B. Raps, 400 l / 6 km/h			
10 – 15 m	7,2 m	OC80	270 € 211133
Düsenmundstück OC80			43 € 210820

<b>Düsenfilter</b>			
		mit Kugelventil	ohne Kugelventil
25 Maschen		3,60 € 228532	2,50 € 236098 *
60 Maschen		3,60 € 211796	2,50 € 236101
80 Maschen			2,50 € 243841

\* serienmäßig

<b>Behälterfülleinrichtung mit Sieb</b>			Preis	ArtNr.
32 mm I.W., 5,0 Saugschlauch			245 €	213160
50 mm I.W., Kam-Lok, 5,0 m Saugschlauch			368 €	216097
Injektorfüllanlage, 50 mm I.W., 5 m Saugschlauch			614 €	209515
2-Wege-Kugelhahn 2" für 50 mm Saugschlauch			61 €	232572
Saugschlauch-Verlängerung 32 mm, je Meter			12 €	212830
Saugschlauch-Verlängerung 50 mm, je Meter			18 €	213920
Saugschlauch-Verlängerung 60 mm, je Meter			25 €	213926
Kam-Lok 32 mm	V-Teil mit Fassfilteranschluss		61 €	211826
Kam-Lok 50 mm	und		74 €	211834
Kam-Lok 60 mm	M-Teil mit Schlauchanschluss		98 €	211818
Kam-Lok 25 mm			61 €	211680
Kam-Lok 32 mm	V-Teil und M-Teil		74 €	211671
Kam-Lok 50 mm	mit Schlauchanschluss		98 €	211672
Kam-Lok 60 mm			123 €	211737
Füllstandsanzeige mit Schwimmer für GFK-Behälter			61 €	278262

<b>Spezialschläuche zum Kartoffelspritzen</b>			
zum Spritzrahmen 15 m - 5 Zuleitungen			557 € 214256
zum Spritzrahmen 18 und 21 m - 7 Zuleitungen			668 € 213888
Zusatzrührwerk mit Regulierhahn			215 € 213528
Fassfilter 325 qcm / 50 Maschen kpl. Mit Ablasshahn			145 € 210870
Fassfilter 325 qcm / 50 M. u. 45 mm Schlauchanschluss			201 € 210875
Fassfiltereinsatz 0,55 mm / 32 Maschen für AHL			15 € 209147
Fassfilter 495 qcm mit Ablasshahn			94 € 209694

<b>Sprühpistole</b>			
Mit 5 m Druckschlauch 13 mm und Düsen 2,8 und 3,5 mm			245 € 221651
Druckschlauch-Verlängerung 13 mm, je Meter			7 € 221970
Gasdruck-Stoßdämpfer für Gr. III 12 – 18 m (Paar)			184 € 279625

<b>Schaummarkier-Gerät</b>			
mit Kompressor und 2,5 l-Gebinde			1.841 € 232564
5,0 kg-Schaumgebände 1:100			93 € 213187

<b>2-Fass-Kombination</b>			
UK-S zum Standardschlepper (Frontfass und Heckfass)			1.104 € 279005
UK-GT zum Fendt GT (Aufbaufass und Heckfass)			982 € 278971

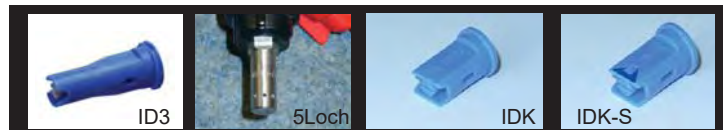

# SCHMOTZER Bauteile für Spritzgeräte

## Supermat-Baugruppen für Einzelbezug

Grundgeräte ohne Gelenkwelle

Liter	Art	Spritzentyp	Preis	ArtNr.	kg
400 l	GFK	SUP II	<b>2.483 €</b>	208094	100
600 l	GFK	SUP II + VA + VB + V	<b>3.747 €</b>	208060	126
800 l	GFK	SUP II + VA + VB + V	<b>4.137 €</b>	208078	150
1000 l	GFK	SUP II + VA + VB + V	<b>4.450 €</b>	208086	163
1200 l	GFK	SUP II + VA + VB + V	<b>5.073 €</b>	208299	173
1600 l	GFK	SUP II + VA + VB + V	<b>5.594 €</b>	208108	223
2000 l	GFK	SUP II + VA + VB + V	<b>6.226 €</b>	208310	260
700 l	GFK	Front-Behälteraufsatz	<b>7.459 €</b>	208337	175
900 l	GFK	Front-Behälteraufsatz	<b>7.746 €</b>	208345	195
1100 l	GFK	Front-Behälteraufsatz	<b>8.062 €</b>	208353	215
Gelenkwelle			<b>116 €</b>	211850	8
Teleskop-Gelenkwelle			<b>272 €</b>	211699	6

## Kolbenpumpen bis 20 bar

Liter	Kolben	Preis	ArtNr.	kg
70 l	2-Kolben-Aufsteckpumpe	<b>607 €</b>	214540	10
70 l	2 Kolben	<b>540 €</b>	214558	10
115 l	3-Kolben	<b>742 €</b>	214574	14
125 l	3-Kolben	<b>920 €</b>	214701	26
135 l	3-Kolben für	<b>810 €</b>	214582	15
145 l	3-Kolben Kardan-	<b>982 €</b>	214710	27
160 l	4-Kolben welle	<b>1.215 €</b>	214590	28
185 l	4-Kolben	<b>1.282 €</b>	214604	30
215 l	6-Kolben	<b>1.350 €</b>	214639	35
250 l	6 Kolben	<b>1.485 €</b>	214612	36
280 l	6-Kolben	<b>1.620 €</b>	214620	37
320 l	4-Kolben	<b>1.841 €</b>	214728	48
Vollhydr. Pumpenantrieb, 45 l Hydraulikleistung		<b>945 €</b>	279440	15
Saug- und Druckschlauchgarnitur 70 l		<b>135 €</b>	209928	1
Saug- und Druckschlauchgarnitur 115 – 250 l		<b>135 €</b>	209929	2

## Schleppschlauch-Flüssigkeitsträger mit BV-Schleppschläuchen

Arbeitsbreite	Größe	St.	Preis	ArtNr.	Dosierscheiben	Preis	ArtNr.
15 m	III	60	<b>2.164 €</b>	216496	4916-32/100-200 l	<b>3 €</b>	212792
18 m	III	72	<b>2.362 €</b>	216410	4916-39/150-250 l	<b>3 €</b>	212849
18 m	V	72	<b>2.362 €</b>	216410	4916-55/200-300 l	<b>3 €</b>	212997
21 m	V	84	<b>2.800 €</b>	216429			
24 m	V	auf Anfrage			Schleppschlauch einzeln		
18 m	VI	72	<b>2.477 €</b>	216518	mit BV-Kappe	<b>15 €</b>	216569
21 m	VI	84	<b>2.805 €</b>	216526			
24 m	VI	96	<b>3.148 €</b>	216534	BV-Kappe einzeln		
27 m	VI	108	<b>3.687 €</b>	216542	Teejet	<b>2 €</b>	216470
28 m	VI	112	<b>3.795 €</b>	216550	Lechler	<b>2 €</b>	236870
Stabilisierungsfeder 50 cm f. Schleppschl., je Schlauch						<b>3 €</b>	216500



## Druckregler

1: Manometer 0-8-25 bar  
2: Dosierpilot  
3: Abgangsventile

4: Zusatzventile  
5: Gleichdruckventile  
6: Druckfilter selbstreg. ab D10

7: elektr. Druckverstellung  
8: Motorische Ventile  
9: Magnetventile

Bezeichnung	Preis	ArtNr.	kg	Ausrüstungspositionen								
				1	2	3	4	5	6	7	8	9
<b>Druckregler – mechanische Bedienung</b>												
D 1	<b>596 €</b>	209007	5,2	X	X	3	1		X			
D 2	<b>638 €</b>	209015	5,3	X	X	5	1		X			
D 5	<b>780 €</b>	209040	8	X	X	3	2		X			
D 6	<b>879 €</b>	209058	9,7	X	X	5	2		X			
D 10	<b>921 €</b>	209090	9,3	X	X	3	2	X	X			
D 11 Serie	<b>993 €</b>	209104	11	X	X	5	2	X	X			
D 12	<b>1.063 €</b>	209112	13,4	X	X	7	2	X	X			
D 13	<b>1.134 €</b>	209944	13	X	X	6	2	X	X			
D 14	<b>1.205 €</b>	209936	14	X	X	8	2	X	X			

## Druckregler – Elektro-Armatur

EMR 5	<b>3.738 €</b>	282219	11	X	X	5		X	X	X	X	
EMR 7	<b>4.212 €</b>	282227	13	X	X	7		X	X	X	X	
EMR 8	<b>4.324 €</b>	282235	14	X	X	8		X	X	X	X	
EMR 9	<b>4.698 €</b>	282243	15	X	X	9		X	X	X	X	
EMR 1	<b>276 €</b>	282197	1			1		X			X	
FL	<b>98 €</b>	279823		Druckfernleitung (Kunststoff)								

## SCHMOTZER Spritzrahmen mit Edelstahldüsen IDK 120-05 oder andere Größen auf Wunsch - Paketklappung

Arbeitsbreite	Größe	Düsen Zul.	mechanisch klappbar			hydr. klappbar SUP VA			hydr. klappbar SUP V					
			Preis	ArtNr.	kg	Preis	ArtNr.	kg	Einfachdüsenstock		Dreifachdüsenstock			
									Preis	ArtNr.	kg	Preis	ArtNr.	kg
Aufzug bis 12,5 m	II		<b>605 €</b>	230669	50	hydr. Höhenverstellung, mech. Hangaugleich, mech.			e.-hydr. Höhenverstellung, e.-hydr. Hangaugleich, e.-hydr. Transportverriegelung, e.-hydr. Segmentklappung je 3 m					
Aufzug mit Pendelausgleich	II		<b>996 €</b>	230677	94									
Aufzug hydr. m. Pendelausgl.	III		<b>1.638 €</b>	231138	104	Transportverriegelung, Klappung Ein/Aus, halbseitig Mehrpreis								
10 m	II	20 3	<b>2.147 €</b>	278726	87									
12 m	II	24 5	<b>2.543 €</b>	278734	95									
12,5 m	II	25 5	<b>2.587 €</b>	278742	97									
12 m	III	24 5	<b>3.932 €</b>	278750	195				<b>16.626 €</b>	278580	458	<b>17.707 €</b>	250821	
12,5 m	III	25 5	<b>3.987 €</b>	278769	200		<b>12.249 €</b>	278530	428	<b>16.774 €</b>	278599	468		
15 m	III	30 5	<b>4.741 €</b>	278777	218		<b>12.502 €</b>	234680	448	<b>17.531 €</b>	278602	488		
16 m	III	32 5	<b>4.973 €</b>	278785	225					<b>18.989 €</b>	278610	508	<b>20.304 €</b>	250856
18 m	III	36 5	<b>5.362 €</b>	278793	236		<b>Halbseitige Klappung:</b>			<b>19.809 €</b>	278629	517	<b>21.226 €</b>	250872
18 m	III	36 7	<b>5.395 €</b>	278807	246		<b>936 €</b>	232769	20	<b>19.869 €</b>	278637	527	<b>21.289 €</b>	250872
18 m	V	36 5								<b>20.443 €</b>	281263	577		
18 m	V	36 7					<b>Elektro-hydr. Klappung:</b>			<b>20.503 €</b>	281271	587		
21 m	V	42 7					<b>669 €</b>	232718		<b>20.936 €</b>	280542	656		
24 m	V	48 7								<b>22.411 €</b>	283185	686		

## Satz Absperrhähne z.B. 24 auf 21 m

2 x A 000 006 820	} 232998	<b>167 €</b>
4 x A 000 105 213		
4 x A 000 200 021		
4 x A 000 G40 012		

## Kamlok-Kupplungen für Schleppschlauchrüstung

Kupplungshälfte M	<b>12 €</b>	EA 018 103 C20
Kupplungshälfte V	<b>6 €</b>	EA 018 103 E20
Blindkappe	<b>11 €</b>	EA 018 103 H00



## Vorbaurahmen für kleine Geräte und für Düngerstreuer

### für Hackgeräte mit Schienenbreite kleiner als Traktorspur

	Preis	ArtNr.	kg
Vorbau 340 mm	1.507 €	119482	20
Vorbau 540 mm	1.525 €	119457	30

### für Düngerstreuer an hydr. klappbare Geräte inkl. Schiene

Vorbau mit Mittelholm	1.721 €	119474	30
-----------------------	---------	--------	----

## Abstellvorrichtungen und Transportwagen

Abstellstützen vorne (2x) für Maschinen im Frontanbau	189 €	333972	8
Abstellstützen mit Ausleger nach hinten, für Maschinen im Heckanbau	105 €	333980	14
Transport-/Abstellvorrichtung für hydraulische Geräte	275 €	119423	30
Transportwagen für Straßenfahrt (bis 6 m)	3.260 €	121356	196
Transportwagen für Reduzierklappung	3.125 €	119490	198
Langfahrvorrichtung mit Zugdeichsel für Reduzierklappung 9m (mit Räder 11,5x80-15,3)	3.039 €	119512	268
Langfahrvorrichtung mit Räder 11,5/80-15,3 für Hochschiene	2.449 €	119547	265
Langfahrvorrichtung mit Räder 11,5/80-15,3 für Doppelschiene	2.560 €	119555	268
Langfahrvorrichtung mit Räder 11,5/80-15,3 für Schiene Rechteckrohr	2.671 €	119563	305
Langfahrvorrichtung mit hydr. Radaushub für Hochschiene	5.105 €	119504	345
Langfahrvorrichtung mit hydr. Radaushub für Doppelschiene	4.007 €	119520	350
Langfahrvorrichtung mit hydr. Radaushub für Schiene Rechteckrohr	4.118 €	119539	430
Anhängewagen mit hydr. Radaushub/Zugdeichsel, für Hochschiene	8.508 €		550



Transportwagen



Einfahrhilfen



Transportwagen mit hydr. Radaushub

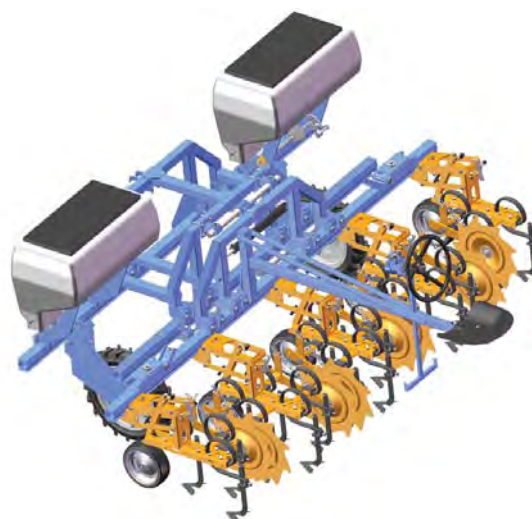



# SCHMOTZER Reihendüngerstreuer für Hackmaschinen

## Reihendüngerstreuer für Hackmaschinen

Der Dünger wird über Schlauch und Schlauchhalter neben der Pflanzenreihe abgelegt. Kufen- oder Scheibendüngerschare siehe unter Zubehör.

Reihen	System	Behälter	Anbau	Preis	ArtNr.	kg
2	mechanisch	1 x 175 l	starre Schiene	<b>2.732 €</b>		200
3	mechanisch	1 x 270 l	starre Schiene	<b>3.518 €</b>		300
4	mechanisch	2 x 175 l	starre Schiene	<b>4.571 €</b>	345014	200
6	mechanisch	2 x 270 l	starre Schiene	<b>6.141 €</b>	345016	300
6	mechanisch	2 x 270 l	Klappschiene	<b>7.917 €</b>		300
8	mechanisch	4 x 175 l	starre Schiene	<b>7.847 €</b>	345050	400
8	mechanisch	4 x 175 l	Parallelschiene	<b>8.578 €</b>		400
12	mechanisch	4 x 3 Reihen	starre Schiene	<b>12.164 €</b>		580
12	pneumatisch		starr/Klappschiene	<b>32.748 €</b>		750
Greiferrad einzeln				<b>894 €</b>	345024	25
Schlauchhalter				<b>30 €</b>	345010	0,5



Bei hydraulischen Geräten ist ein Vorbaurahmen nötig, der im Maschinenpreis bereits enthalten ist. Bei starren Geräten bietet sich der Vorbaurahmen an, um die Düngerschare stufenlos an die Pflanzenreihe einstellen zu können. Mehrpreis siehe unter Zubehör.

## Zubehör zum Reihendüngerstreuer

Bezeichnung	Preis	ArtNr.
Scheibenschare anstelle Kufen (Mehrpreis je Reihe)	<b>313 €</b>	119318
Scheibenschare (Einzelpreis)	<b>525 €</b>	119319
Düngerschare mit Halter	<b>227 €</b>	134112
Doppelauslauf für Düngerstreuer	<b>65 €</b>	345288

### Stufenlose Düngerschareeinstellung:

Vorbaubock mit Mittelholm (inkl. 3 m Schiene)	<b>1.970 €</b>	119474
Verlängerung Geräteschiene auf Maschinenbreite siehe Preistabelle Geräteschienen		



Getriebe

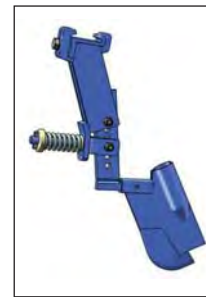

Kufen-Düngerschare



Scheiben-Düngerschare

## Kartoffelpflegekombination



gefedertes Werkzeughalter mit Schar- und Scheibenhäufel



Scheibenhäufel am Kombi-PP

In der Scheibenhäufel-Kombination sind die Außenreihen auch mit zwei Scheiben kalkuliert. Falls nur eine Scheibe je Außenreihe gewünscht, Minderpreis siehe Tabelle Hackwerkzeuge auf der rechten Seite.

Reihen	Geräteschiene	Hackwerkzeuge pro Reihe	Preis	ArtNr.	kg	Preis	ArtNr.	kg	Preis	ArtNr.	kg
<b>mit gefederten Werkzeughaltern</b>			<b>mit Scharhäufel 62</b>			<b>mit Scharhäufel 75</b>			<b>mit Scheibenhäufel</b>		
			<b>Reihenweite 65 cm</b>			<b>Reihenweite 75 cm</b>			<b>Reihenweite 75 cm</b>		
2	1,5 m starr	1 starker Meißel vor Schar oder Scheibenhäufel	<b>1.204 €</b>	353361	63	<b>1.371 €</b>	353370	73	<b>2.950 €</b>	353469	108
4	2,7 m starr		<b>2.036 €</b>	353365	108						
4	3,5 m mech. klappbar		<b>2.943 €</b>	353388	150	<b>5.577 €</b>	353485	208			
6	4,5 m hydr. klappbar		<b>6.266 €</b>	353396	251	<b>9.947 €</b>	353493	308			
<b>mit Kombi-Parallelogrammen</b>											
2	1,5 m starr	3 Vibromeißel vor Scharhäufel bzw. 2 Vibromeißel und 1 starker Meißel vor Scheibenhäufel				<b>3.098 €</b>	354040	178	<b>4.694 €</b>	354066	229
4	3,5 m mech. klappbar		<b>5.842 €</b>	354023	335	<b>8.482 €</b>	354074	430			
6	4,5 m hydr. klappbar		<b>10.547 €</b>	354031	436	<b>13.923 €</b>	354082	555			

### Zusätzlich notwendig:

für Frontanbau: Vorbauräger VB  
Gummistützrollen 4.00x8

für Heckanbau: Dreipuntsbrücke DB  
Steuerscheiben

### Einzelpreise

Scheibenhäufel ganz = 2 Scheiben mit Halter	<b>659 €</b>	353787
Scheibenhäufel halb = 1 Scheibe links mit Halter	<b>350 €</b>	353345
Scheibenhäufel halb = 1 Scheibe rechts mit Halter	<b>350 €</b>	353337

## Bandspritzgerät SUPERMAT zum Anbau an eine Hacke

### Serienausstattung:

Poly-Behälter  
Einfüllsieb  
Hydr. Mengenverteilerwerk  
Fassfilter  
Mechanischer Druckregler D1  
Druckfilter  
Manometer 0-5-25 bar mit gespreizter Skala  
2-Kolben-Aufsteckpumpe 70 l/min (membrangeschützt)

Integrierte Aufbauteile für Dreipunktbock

### Band- und Unterblattspritzleitungen

Membrandüsenkörper  
Bajonettkappen  
Düsenfilter 60 M  
Kunststoff-Düsenträger  
5 m Zufuhrschlauch ohne Düsenhalter



Das **Komplettgerät** wird aus den folgenden vier Komponenten zusammen gesetzt:

### 1 Bandspritzgerät

Größe	Preis	ArtNr.	kg
300 l	<b>2.978 €</b>	217612	95
400 l	<b>3.545 €</b>	217621	105

### TÜV-Ausrüstung:

	Preis	ArtNr.	kg
Behälterinnenreinigung	<b>185 €</b>	279323	2
Handwaschbehälter 15l	<b>150 €</b>	281565	2
Spülbehälter 30 l	<b>380 €</b>	278025	5

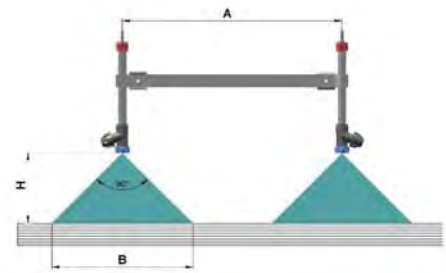

Bandspritze direkt auf die Pflanze

### 2 Bandspritzleitung (1 Düse ES90-02 pro Reihe)

Reihen	Rüben			Mais			Unterblattspritzleitung (2 Düsen UB 85-02 / Reihe)			Rüben			Mais		
	Preis	ArtNr.	kg	Preis	ArtNr.	kg	Preis	ArtNr.	kg	Preis	ArtNr.	kg	Preis	ArtNr.	kg
3	<b>262 €</b>	223778	1,1	<b>295 €</b>	223786	1,4	<b>672 €</b>	223794	5,2	<b>683 €</b>	223808	5,4			
4	<b>375 €</b>	221740	1,2	<b>380 €</b>	222488	1,5	<b>866 €</b>	228583	5,5	<b>878 €</b>	228931	6			
5	<b>459 €</b>	221759	1,3				<b>1.074 €</b>	228591	5,9						
6	<b>545 €</b>	221767	1,4	<b>550 €</b>	222496	1,7	<b>1.281 €</b>	228605	6,5	<b>1.296 €</b>	228940	7			
7	<b>588 €</b>	221775	1,5				<b>1.487 €</b>	228613	7,2						
12	<b>1.088 €</b>	221821	3	<b>1.243 €</b>	223824	3,4	<b>2.071 €</b>	228656	13	<b>2.735 €</b>	229180	14			

Achtung: Ab 8 Reihen 2 Bandspritzleitungen, bei Parallelklappung 12 Reihen, 1x 6-reihig und 2x 3-reihig bestellen

### 3 Düsenhalter für Hackmaschinen (jeweils pro Reihe)

passend zum	Anbau	Werkzeuge	Rüben			Mais		
			Preis	ArtNr.	kg	Preis	ArtNr.	kg
<b>M-PP</b>	Heck	starre Messer	<b>31 €</b>	320501	1			
<b>M-PP</b>	Front	Vibromesser	<b>66 €</b>	320269	2,5			
<b>M-PP</b>	Heck	Vibromesser	<b>51 €</b>	320277	2,5			
<b>Multi-PP</b>	Front/Heck	Vibromesser	<b>45 €</b>	320285	2,3	<b>45 €</b>	320285	2,3
<b>Kombi-PP</b>	Front/Heck	Vibromesser	<b>47 €</b>	320323	2,2	<b>47 €</b>	320323	2,2

Unterblattspritzen: 1 Grundhalter mehr als Reihenanzahl nötig

Preis	ArtNr.	kg	Rüben		Mais	
			Preis	ArtNr.	Preis	ArtNr.
<b>66 €</b>	320269	2,5				
<b>51 €</b>	320277	2,5				
<b>45 €</b>	320285	2,3	<b>45 €</b>	320285	2,3	
<b>47 €</b>	320323	2,2	<b>47 €</b>	320323	2,2	

### 4 Düsenausleger für Hackmaschinen

<b>15 €</b>	320293	0,2	<b>15 €</b>	320315	0,3
-------------	--------	-----	-------------	--------	-----

Unterblattspritzen: 2 pro Reihe erforderlich

<b>15 €</b>	320293	0,2	<b>15 €</b>	320315	0,3
-------------	--------	-----	-------------	--------	-----

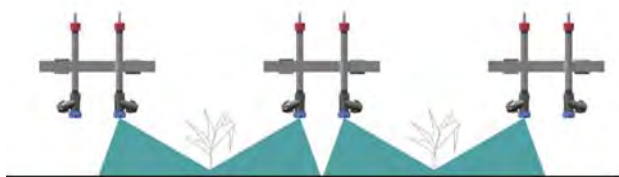

Bandspritze unter die Blätter

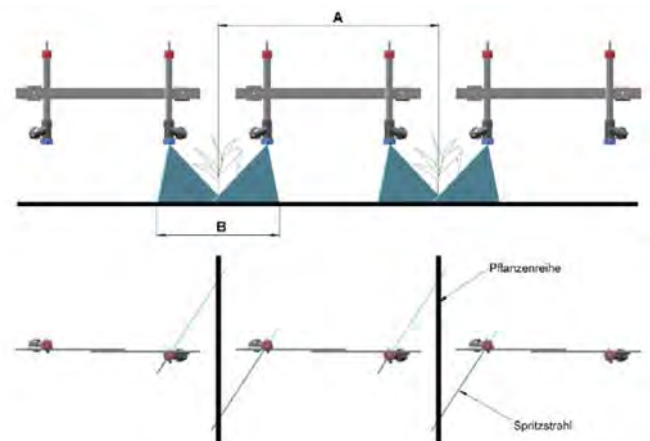

Bandspritze unter die Blätter

**SCHMOTZER SOLO Unterblattspritze**

**Serienausstattung:**

Band- und Unterblattspritzleitung mit 2 Düsen UB85-02 pro Reihe  
 Düsenparallelogramme mit 280 mm Laufrolle  
 Blattheber und Geräteschiene



Reihen	Schiene	Rüben			Mais		
		Preis	ArtNr.	kg	Preis	ArtNr.	kg
4	starr	3.598 €	228095	80	3.941 €	228982	105
5	starr	4.374 €	228109	97			
6	starr	5.314 €	228117	119			
6	handeinklappbar				5.601 €	228990	122
7	handeinklappbar	6.223 €	228125	139			
8	handeinklappbar	7.008 €	228133	157	7.090 €	229008	144
8	hydraulisch klappbar				9.787 €	229016	279
12	handeinklappbar	9.652 €	228168	249			
12	hydraulisch klappbar	12.349 €	228974	350			

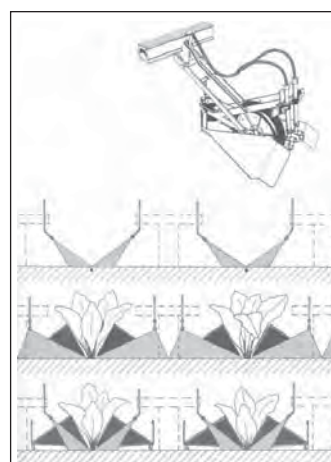

**Einzelteile**

Bezeichnung	Preis	ArtNr.	kg
Kugelgelagerte Räder, Mehrpreis je Parallelogramm	44 €	352187	0,5
Abstellstütze für Front- und Heckanbau	119 €	120715	6
Düsen-Parallelogramm SBU für Rüben/Bohnen/Mais	321 €	228575	9,4
Satz Blattheber für Rüben/Bohnen	118 €	228303	2,4
Spritzschirme (pro Reihe)	65 €	-	

**Dreifach-Düsenstock**

	Euro	Art.Nr.	kg
Mehrpriis	17 €	250317	0
Einzelpreis	25 €	250325	0



**Bandspritzdüsen (K=Kunststof, M=Messing)**

Bezeichnung	Preis	ArNr.	Bezeichnung	Preis	ArNr.
E 80-02 K	5,30 €	228206	UB 85-01 M	18,20 €	229075
E 80-03 K	5,30 €	228214	UB 85-015 M	18,20 €	229067
E 80-04 K	5,30 €	228222	UB 85-02 M	18,20 €	229091
			UB 85-03 M	18,20 €	229083



[www.schmotzer.de](http://www.schmotzer.de)